

Большое спасибо за покупку нового автомобиля Soueast.

Чтобы узнать, как правильно эксплуатировать и обслуживать автомобиль, внимательно прочитайте данное руководство.

После прочтения данного руководства оставьте его в автомобиле для дальнейшего использования. Пожалуйста, оставьте данное руководство в автомобиле при перепродаже, так как новому владельцу также потребуются прочитать содержащуюся в нем информацию.

Вся информация и технические характеристики в данном руководстве актуальны на момент печати. ООО «Джетур Мотор Рус» оставляет за собой право вносить изменения в конструкцию и технические характеристики в любое время без предварительного уведомления.

Soueast и Дилер предоставят вам профессиональные высококачественные услуги. Помните, что Дилер лучше всех знает ваш автомобиль и имеет обученных механиков и оригинальные запасные части. Не используйте не оригинальные запасные части для модификации вашего автомобиля. Модификация автомобиля может повлиять на безопасность или долговечность.

В зависимости от комплектации и характеристик вашего автомобиля некоторые описания и иллюстрации могут отличаться от тех, что указаны на вашем автомобиле.

Все данные, описания и иллюстрации, представленные в данном руководстве, не могут служить основанием для предъявления претензии.

Все права защищены. Этот документ нельзя воспроизводить или копировать полностью или частично без письменного разрешения ООО «Джетур Мотор Рус».

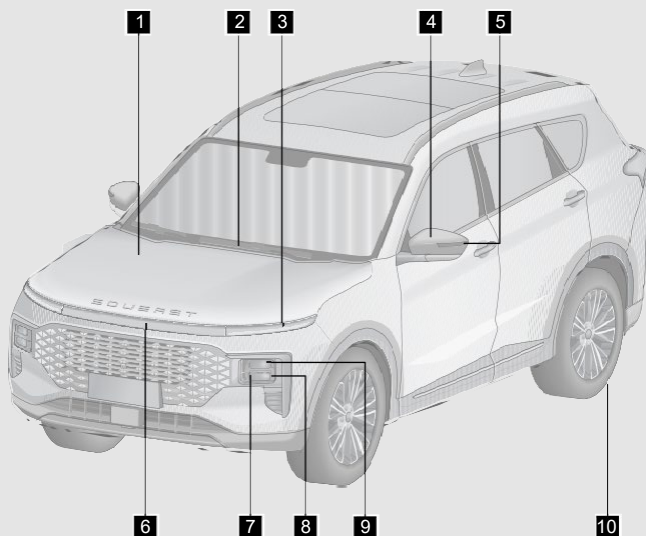

<b>1</b> Капот.....	Стр.116
<b>2</b> Щетка переднего стеклоочистителя.....	Стр.43
<b>3</b> Лампа указателя поворота/Дневной ходовой свет/ Габаритный фонарь.....	Стр.45
<b>4</b> Наружное зеркало заднего вида .....	Стр.38
<b>5</b> Боковой указатель поворота .....	Стр.44
<b>6</b> Габаритный фонарь .....	Стр.44
<b>7</b> Дальний свет .....	Стр.44
<b>8</b> Передний противотуманный фонарь .....	Стр.46
<b>9</b> Фара ближнего света .....	Стр.44
<b>10</b> Шина .....	Стр.221

Примечание: Комплектация реального автомобиля может отличаться от описанной в данной инструкции.

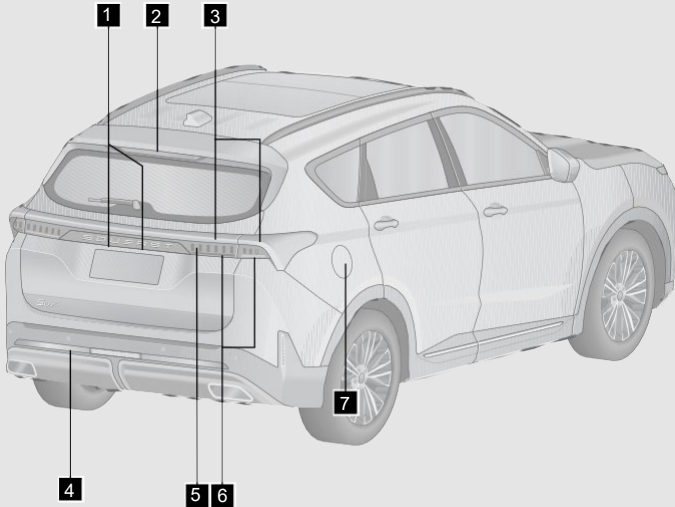

<b>1</b>	Подсветка номерного знака .....	Стр.44
<b>2</b>	Верхний стоп-сигнал .....	Стр.47
<b>3</b>	Габаритный фонарь .....	Стр.44
	Стоп-сигнал.....	Стр.47
<b>4</b>	Задняя противотуманная фара .....	Стр.46
<b>5</b>	Фонарь заднего хода.....	Стр.47
<b>6</b>	Указатель поворота.....	Стр.45
<b>7</b>	Крышка топливного бака.....	Стр.121

Примечание: Комплектация реального автомобиля может отличаться от описанной в данной инструкции.

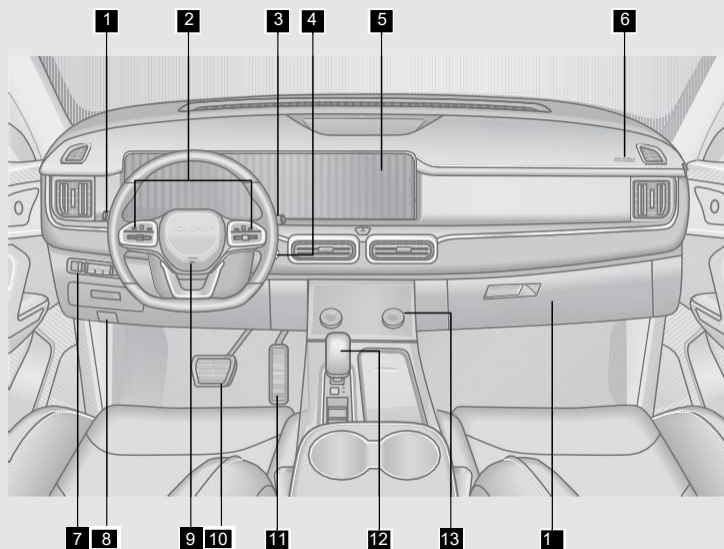

<b>1</b>	Комбинированный переключатель фар.....	Стр.44
<b>2</b>	Кнопки на рулевом колесе.....	Стр.36
<b>3</b>	Комбинированный переключатель стеклоочистителей.....	Стр.40
<b>4</b>	Переключатель ENGINE START STOP.....	Стр.124
<b>5</b>	Двойной Дисплей (комбинация приборов).....	Стр.24
	Двойной дисплей (мультимедийный дисплей).....	Стр.90
<b>6</b>	Подушка безопасности переднего пассажира.....	Стр.153
<b>7</b>	Переключатель освещения.....	Стр.46
	Кнопка управления дверью багажного отделения с электроприводом.....	Стр.116
<b>8</b>	Ручка открывания капота.....	Стр.116
<b>9</b>	Подушка безопасности водителя.....	Стр.153
<b>10</b>	Педаль тормоза	
<b>11</b>	Педаль газа	
<b>12</b>	Рычаг переключения передач.....	Стр.132
<b>13</b>	Панель кондиционирования воздуха.....	Стр.99
<b>14</b>	Перчаточный ящик.....	Стр.107

Примечание: Комплектация реального автомобиля может отличаться от описанной в данной инструкции.

## 1. ВВЕДЕНИЕ

<p>1-1. Как читать это руководство</p> <p style="padding-left: 20px;">Как читать это руководство..... 3</p> <p style="padding-left: 20px;">Содержание ..... 3</p> <p style="padding-left: 20px;">Иллюстрированный указатель..... 3</p> <p style="padding-left: 20px;">Алфавитный указатель ..... 3</p> <p>1-2. Символы в руководстве</p> <p style="padding-left: 20px;">Символы в руководстве..... 4</p> <p>1-3. Обкатка нового автомобиля</p> <p style="padding-left: 20px;">Обкатка нового автомобиля ..... 13</p> <p>1-4. Как сэкономить топливо и продлить срок службы автомобиля</p> <p style="padding-left: 20px;">Как сэкономить топливо и продлить срок службы автомобиля ..... 14</p> <p>1-5. Меры предосторожности перед вождением автомобиля</p> <p style="padding-left: 20px;">Проверка безопасности ..... 15</p>	<p>Перед запуском двигателя ..... 15</p> <p>После запуска двигателя ..... 16</p> <p>Во время вождения ..... 16</p> <p>Парковка ..... 16</p> <p>Парковка на склоне ..... 16</p> <p>Проверка выхлопной системы ..... 18</p> <p>1-6. Меры предосторожности при вождении по бездорожью</p> <p style="padding-left: 20px;">Вождение по бездорожью..... 19</p> <p>1-7. Меры предосторожности при вождении в дождь</p> <p style="padding-left: 20px;">При движении по скользкому дорожному покрытию ..... 19</p> <p style="padding-left: 20px;">Вождение по воде ..... 20</p> <p>1-8. Меры предосторожности при вождении зимой</p> <p style="padding-left: 20px;">Советы по вождению автомобиля в зимних условиях ..... 20</p> <p style="padding-left: 20px;">Вождение по дороге, покрытой льдом и снегом ..... 21</p>
---	---

Цепи для шин.....	22
<b>2. ПОДГОТОВКА К ВОЖДЕНИЮ</b>	
<hr style="border: 1px solid blue;"/>	
2-1 Комбинация приборов	
Обзор комбинации приборов.....	24
Индикатор работы/неисправности.....	32
2-2. Рулевое колесо	
Клаксон.....	35
Кнопки на рулевом колесе.....	36
Регулировка рулевого колеса.....	37
2-3. Зеркало заднего вида	
Внутреннее зеркало заднего вида.....	37
Наружное зеркало заднего вида.....	38
2-4. Система стеклоочистителей	
Работа стеклоочистителя.....	40
Работа заднего стеклоочистителя.....	42
Замена щетки стеклоочистителя.....	43
2-5. Система освещения	
Внешнее освещение.....	44
Внутреннее освещение.....	47
Функция «Приветственный свет».....	48

Интеллектуальная система помощи при управлении дальним светом (ИНС) (при наличии).....	49
--	----

2-6. Сиденье	
Правильная посадка.....	50
Переднее сиденье.....	51
Сиденье второго ряда.....	54
Сиденье третьего ряда (при наличии).....	56
Подголовник.....	57
2-7. Ремень безопасности	
Ремень безопасности.....	58
Преднатяжитель ремня безопасности (при наличии).....	62
2-8. Детская удерживающая система	
Детская удерживающая система.....	64
Установка удерживающей системы(ISOFIX).....	66

## 3.ОБОРУДОВАНИЕ АВТОМОБИЛЯ

---

3-1. Информация о ключе	
Смарт-ключ.....	73
Зоны взаимодействия с ключом.....	76
Вход без ключа.....	77
Дистанционный запуск с помощью смарт-ключа.....	77
Функция приветствия (при наличии).....	78

<p>Постановка на охрану автомобиля ..... 79</p> <p>Система иммобилайзера ..... 80</p> <p><b>3-2. Двери</b></p> <p>    Переключатель     дверного замка ..... 81</p> <p>    Отпирание дверей     внутренней ручкой ..... 81</p> <p>    Дверной механический     переключатель ..... 82</p> <p>    Детский замок ..... 83</p> <p><b>3-3. Окно</b></p> <p>    Стеклоподъемники ..... 84</p> <p>    Функция дистанционного     управления     стеклоподъемниками ..... 85</p> <p>    Функция защиты от     защемления ..... 86</p> <p><b>3-4. Панорамный люк в крыше</b></p> <p>    Панорамный люк в     крыше ..... 88</p> <p>    Функция дистанционного     управления люком в     крыше ..... 89</p> <p>    Функция защиты от     защемления, перегрева     люка в крыше ..... 89</p> <p><b>3-5. Мультимедийная система</b></p> <p>    Мультимедийный дисплей     (Тип А) ..... 90</p> <p>    Настройки     автомобиля ..... 91</p> <p>    Мультимедийный дисплей     (Тип В) ..... 94</p> <p>    Настройки     автомобиля ..... 95</p> <p>    Телефонная связь ..... 98</p>	<p><b>3-6. Система кондиционирования воздуха</b></p> <p>    Кнопочная панель     управления А/С ..... 99</p> <p>    Сенсорная панель     управления А/С ..... 100</p> <p>    Задняя панель А/С (при     наличии) ..... 101</p> <p>    Работа системы     кондиционирования     воздуха ..... 101</p> <p>    Настройка экрана А/С (при     наличии) ..... 105</p> <p>    Режим охлаждения     салона ..... 105</p> <p>    Работа обогрева     салона ..... 107</p> <p>    Управление     воздушным потоком ..... 107</p> <p><b>3-7. Пространство для хранения</b></p> <p>    Пространство для     хранения ..... 107</p> <p><b>3-8. Регистратор вождения</b></p> <p>    Автомобильный     видеорегистратор     (при наличии) ..... 111</p> <p><b>3-9. Беспроводная зарядка</b></p> <p>    Беспроводная зарядка     (при наличии) ..... 111</p> <p><b>3-10. Электрическая розетка</b></p> <p>    Электрическая     розетка (12В) ..... 113</p> <p>    Задняя электрическая     розетка (12В) ..... 113</p> <p><b>3-11. Порт USB</b></p> <p>    Передний USB-порт ..... 114</p> <p>    Задний USB-порт ..... 114</p>
---	---

<p>3-12. Солнцезащитные козырьки и косметические зеркала</p> <p>Солнцезащитные козырьки и косметические зеркала. .... 115</p> <p>3-14. Капот</p> <p>Открытие/закрытие капота. .... 116</p> <p>3-15. Дверь багажного отделения</p> <p>Дверь багажного отделения с электроприводом ..... 116</p> <p>Аварийное открытие двери багажного отделения ..... 120</p> <p>3-16. Крышка топливного бака</p> <p>Открытие/закрытие крышки топливного бака ..... 121</p> <p><b>4. ВОЖДЕНИЕ АВТОМОБИЛЯ</b></p> <p>4-1. Переключатель ENGINE START STOP</p> <p>Переключатель ENGINE START STOP ..... 124</p>	<p>4-2. Запуск и выключение двигателя</p> <p>Нормальный запуск и выключение ..... 126</p> <p>Запуск и остановка в аварийной ситуации..... 128</p> <p>Адаптивная система управления двигателем ..... 128</p> <p>4-3. Бензиновый сажевый фильтр (GPF) (при наличии)</p> <p>Сажевый фильтр ..... 129</p> <p>4-4. Коробка передач</p> <p>Автоматическая коробка передач ..... 132</p> <p>Лепестки переключения передач (при наличии)..... 135</p> <p>4-5. Интеллектуальная система полного привода (AWD)</p> <p>Интеллектуальная система полного привода (AWD) (при наличии) ..... 136</p> <p>Режим вождения (при наличии)..... 136</p> <p>4-6. Система рулевого управления</p> <p>Система рулевого управления с электроусилителем (EPS) ..... 141</p> <p>4-7. Тормозная система</p> <p>Система электронного</p>
--	--



стояночного тормоза (EPB).....	142	5-2. Система управления спуском с холма (HDC)	
Система автоматического удержания (AUTO HOLD).....	144	Система управления спуском с холма. ....	171
Ножной тормоз .....	146	5-3. Система помощи при движении по полосе	
4-8. Антиблокировочная тормозная система (ABS)		Система помощи при движении по полосе (при наличии) .....	172
Антиблокировочная тормозная система (ABS).....	148	Система предупреждения о выходе из полосы движения (LDW) (при наличии) .....	173
4-9. Система динамической стабилизации автомобиля (ESP)		Система удержания полосы движения (LKA) (при наличии). ....	174
Система динамической стабилизации автомобиля (ESP) .....	150	5-4. Система мониторинга слепых зон (BSD)	
Системы помощи водителю .....	151	Система мониторинга слепых зон (BSD) (при наличии) .....	177
4-10. Подушка безопасности (SRS)		Система оповещения о перекрестном движении сзади (-RCTA) (при наличии) ....	178
Подушка безопасности (SRS) .....	153	Система предупреждения об открытой двери (DOW) (при наличии) ....	179
5. ПОМОЩЬ ПРИ ВОЖДЕНИИ		5-5. Автоматическая система экстренного торможения (AEB)/ Система предупреждения о лобовом столкновении (FCW)	
5-1. Система круиз-контроля		Автоматическая система экстренного торможения/Система предупреждения о	
Система круиз-контроля (CCS) (при наличии) .....	162		
Система адаптивного круиз-контроля (ACC) (при наличии).....	164		

лобовом столкновении (при наличии) .....	180
<b>5-6. Система помощи при движении в пробках (TJA) (при наличии)</b>	
Система помощи при движении в пробках (TJA).....	184
<b>5-7. Система контроля давления в шинах (TPMS)</b>	
Система контроля давления в шинах .....	186
<b>5-8. Система помощи при парковке</b>	
Система кругового обзора .....	188
Парковочный радар .....	192
<b>6. В СЛУЧАЕ ЧРЕЗВЫЧАЙНОЙ СИТУАЦИИ</b>	
<b>6-1. Базовые знания об аварийной ситуации</b>	
Система экстренного вызова .....	196
Аварийная сигнализация.....	196
Светоотражающий жилет. ....	197
Знак аварийной остановки.....	197
Запасные инструменты.....	198

<b>6-2. Действия в случае чрезвычайной ситуации</b>	
Если у вас спущенная шина во время вождения .....	198
Если температура охлаждающей жидкости двигателя высокая.....	203
Если аккумулятор разряжен .....	204
Если ваш автомобиль не может нормально завестись .....	206
<b>6-3. Буксировка</b>	
Буксировка автомобиля.....	207
Аварийная буксировка автомобиля.....	208
Установка буксировочной проушины.....	209
<b>6-4. Предохранители</b>	
Блок предохранителей .....	210
Проверка предохранителей .....	211
Замена предохранителя .....	212

## 7. ТЕХНИЧЕСКОЕ ОБСЛУЖИВАНИЕ

<b>7-1. Ремонт и техническое обслуживание</b>	
Ремонт и техническое обслуживание .....	214
Станция технического обслуживания предоставляет услуги для вас .....	214

<p>7-2. Обычное техническое обслуживание</p> <p>Обычное техническое обслуживание ..... 215</p> <p>Проверка уровня масла ..... 215</p> <p>Проверка уровня масла коробки передач ..... 217</p> <p>Проверка уровня тормозной жидкости ..... 217</p> <p>Проверка уровня охлаждающей жидкости ..... 218</p> <p>Проверка радиатора и конденсатора ..... 219</p> <p>Проверка приводного ремня ..... 220</p> <p>Проверка давления в шинах ..... 220</p> <p>Проверка шин ..... 221</p> <p>Перестановка шин ..... 222</p> <p>Проверка аккумулятора ..... 222</p> <p>Проверка фильтра салона ..... 222</p> <p>Проверка генератора ..... 223</p> <p>Проверка уровня жидкости омывателя лобового стекла ..... 223</p> <p>Проверка щеток стеклоочистителя ..... 223</p> <p>7-3. Регулярное техническое обслуживание</p> <p>Карта первого технического обслуживания ..... 225</p> <p>График технического обслуживания ..... 227</p>	<p>8-1. Расположение этикетки</p> <p>Идентификационный номер автомобиля (VIN) ..... 238</p> <p>Этикетка продукта автомобиля ..... 238</p> <p>Номер двигателя ..... 239</p> <p>8-2. Технические характеристики автомобиля</p> <p>Размеры автомобиля ..... 240</p> <p>Тип автомобиля ..... 241</p> <p>Вес автомобиля ..... 242</p> <p>Производительность автомобиля ..... 244</p> <p>Двигатель ..... 244</p> <p>Коробка передач ..... 245</p> <p>Топливная система ..... 245</p> <p>Система подвески ..... 246</p> <p>Система рулевого управления ..... 246</p> <p>Тормозная система ..... 247</p> <p>Углы установки колес ..... 248</p> <p>Колеса и шины ..... 248</p> <p>Аккумулятор ..... 249</p>
--	--

1-1. Как читать это руководство		1-5. Меры предосторожности перед вождением автомобиля	
Как читать это руководство .....	3	Проверка безопасности.....	15
Содержание.....	3	Перед запуском двигателя .....	15
Иллюстрированный указатель.....	3	После запуска двигателя .....	16
Алфавитный указатель .....	3	Во время вождения .....	16
1-2. Символы в руководстве		Парковка.....	16
Символы в руководстве .....	4	Парковка на склоне .....	16
1-3. Обкатка нового автомобиля		Проверка выхлопной системы .....	18
Обкатка нового автомобиля .....	13	1-6. Меры предосторожности при вождении по бездорожью	
1-4. Как сэкономить топливо и продлить срок службы автомобиля		Вождение по бездорожью.....	19
Как сэкономить топливо и продлить срок службы автомобиля .....	14	1-7. Меры предосторожности при вождении в дождь	
		При движении по скользкому дорожному покрытию .....	19
		Вождение по воде.....	20

1-8.Меры предосторожности при вождении зимой	Вождение по дороге, покрытой льдом и снегом .....	21
Советы по вождению автомобиля в зимних условиях.....	Цепи для шин .....	22
		20

## 1-1. Как читать это руководство

### Как читать это руководство

---

Существует три способа поиска нужной информации в этом руководстве. Вот краткое описание каждого способа.

### Содержание

---

Основное содержание подскажет вам, в какой главе Руководства по эксплуатации содержится нужная вам информация и на какой странице ее найти.

### Иллюстрированный указатель

---

Иллюстрированный указатель - это полезный инструмент для быстрого поиска нужной информации, особенно если вы не знакомы с названием компонента.

### Алфавитный указатель

---

Это самый быстрый способ для вас найти нужную вам информацию. Алфавитный указатель содержит полный список всех важных терминов, используемых в автомобиле.

# 1. ВВЕДЕНИЕ

## 1-2. Символы в руководстве

### Символы в руководстве

Следующие символы используются в данном руководстве, чтобы привлечь ваше внимание к особенно важной информации. Чтобы свести к минимуму риски, пожалуйста, внимательно прочитайте инструкции по этим символам перед началом движения и обязательно соблюдайте их.

#### ОПАСНОСТЬ

Указывает на потенциально опасную ситуацию, которая, если ее не избежать, может привести к повреждению вашего автомобиля, травмам или даже смерти.

#### ВНИМАНИЕ

Указывает на потенциально опасную ситуацию, которая, если ее не избежать, может привести к повреждению вашего автомобиля и его оборудования, что сократит срок службы автомобиля.

#### ЗАЩИТА ОКРУЖАЮЩЕЙ СРЕДЫ

Указывает на то, что с отходами необходимо обращаться или утилизировать в соответствии с местными экологическими нормами, чтобы избежать любого загрязнения.

#### ПРОЧИТАЙТЕ

Указывает на то, что перед любой операцией необходимо прочитать соответствующую главу данного Руководства.

ОПАСНОСТЬ и ВНИМАНИЕ, касающиеся безопасности персонала и безопасности автомобиля в этом Руководстве, очень важны. Убедитесь, что все находящиеся в автомобиле внимательно следуют этим инструкциям, чтобы получать удовольствие от вождения и сохранить свой автомобиль в оптимальном состоянии.

## 1-6. Обкатка нового автомобиля

### Обкатка нового автомобиля

Сопротивление трению между движущимися частями нового автомобиля гораздо более вероятно при первоначальном использовании автомобиля, чем позже. Таким образом, первоначальное использование может оказать большее влияние на срок службы автомобиля, эксплуатационную надежность и экономичность. Мы рекомендуем строго соблюдать следующие правила эксплуатации нового автомобиля, при этом период обкатки должен составлять в среднем первые 3000 км пробега.

#### ■ Правила вождения в период обкатки нового автомобиля

В течение первой 1000 км:

- Избегайте движение на полной скорости;
- Скорость движения не должна превышать 100 км/ч;
- Избегайте движения на максимальной скорости на каждой передаче. В течение первых 1000 - 1 500 км:

- Скорость движения можно постепенно увеличивать;
- Частоту вращения двигателя можно постепенно увеличивать до максимально допустимой.

#### ■ Рекомендации по вождению после периода обкатки

- При движении автомобиля максимальная частота вращения, которую двигатель позволяет развить за короткое время, составляет 6000 об/мин. При переключении вручную переключайтесь на ближайшую высшую передачу, пока стрелка тахометра не достигнет красной зоны индикатора.
- Во время движения обороты двигателя не должны быть слишком низкими, необходимо переключаться на соответствующую передачу. Не запускайте двигатель на максимальных оборотах на нейтральной или других передачах, если двигатель холодный.

#### ■ Рекомендации по обкатке шин и колес:

При начале использования новых шин наилучшее сцепление еще не достигнуто. Поэтому новые шины также нуждаются в обкатке, поэтому в течение первых 100 км автомобиль следует вести медленно и с особой осторожностью.

#### ■ Рекомендации по обкатке тормозной системы:

Новая тормозная колодка также нуждается в обкатке. Потому что тормоза не могут обеспечить идеальное торможение в течение первых 200 км. Если эффективность торможения на этом этапе немного ухудшилась, соответственно увеличьте силу нажатия на педаль. Это условие также относится к каждой последующей замене тормозных колодок.

### ЗАЩИТА ОКРУЖАЮЩЕЙ СРЕДЫ

Избегайте работы двигателя на ненужных высоких оборотах. Своевременное переключение на высшую передачу способствует экономии топлива, снижению рабочего шума и уменьшению загрязнения окружающей среды.



# 1. ВВЕДЕНИЕ

## 1-7. Как сэкономить топливо и продлить срок службы автомобиля

### Как сэкономить топливо и продлить срок службы автомобиля

Экономия топлива во многом определяется состоянием автомобиля и стилем вождения.

Ниже приведены конкретные советы по экономии топлива:

1. Следите за поддержанием надлежащего давления в шинах. Недостаточное давление в шинах приведет к износу шин и увеличению расхода топлива.
2. Автомобиль не должен быть нагружен лишним весом. Большие нагрузки увеличивают нагрузку на двигатель, что приводит к высокому расходу топлива.
3. Избегайте длительного прогрева на холостом ходу. Автомобилем можно управлять, если двигатель работает ровно. Время прогрева в холодную погоду будет больше, чем в другие сезоны.
4. Ускоряйтесь медленно и плавно. Избегайте резких разгонов и торможений.
5. Избегайте длительной работы двигателя на холостом ходу. Если вам нужно припарковать автомобиль и ждать в течение длительного времени, вы должны выключить двигатель и включить его снова позже.
6. Избегайте превышения предельных оборотов двигателя. Выбирайте правильные передачи в соответствии с дорожными условиями.
7. Избегайте постоянного ускорения и замедления. Движение с остановками приведет к расходу топлива.
8. Избегайте ненужных остановок и торможений. Вы должны поддерживать стабильную скорость. Соблюдайте указания светофора во время движения и сведите к минимуму количество остановок или используйте все преимущества дороги без светофоров для управления автомобилем. Соблюдайте правильную дистанцию вождения с другими автомобилями, чтобы избежать резкого торможения, что также снизит износ тормозов.
9. По возможности избегайте мест с интенсивным движением или пробками.
10. Не держите ногу на педали сцепления или тормоза в течение длительного времени. Это приведет к преждевременному износу, перегреву и высокому расходу топлива.
11. Поддерживайте рекомендованную скорость автомобиля на шоссе. Чем выше скорость автомобиля, тем больше расход топлива. Снижение скорости автомобиля экономит топливо.
12. Следите за правильными углами установки колес, регулярно проверяйте на станции технического обслуживания. Избегайте столкновений с бордюрами и снижайте скорость автомобиля при движении по неровной дороге. Неправильная установка углов передних колес не только ускорит износ шин, но и увеличит нагрузку на двигатель.
13. Избегайте контакта шасси автомобиля с грязью и т. д.
14. Поддерживайте автомобиль в оптимальном рабочем состоянии. Грязный воздушный фильтр, неправильный зазор клапанов, грязные свечи зажигания, грязное масло и смазка, тормоза без надлежащей регулировки и т. д. могут снизить производительность двигателя и привести к перерасходу топлива. Регулярное техническое обслуживание продлит срок службы вашего автомобиля и снизит ваши расходы на вождение. Ваш автомобиль необходимо обслуживать чаще, если вы постоянно ездите в тяжелых условиях.

**⚠ ВНИМАНИЕ**

Никогда не выключайте двигатель при движении вниз по склону. Система усилителя руля и тормозная система не будут работать нормально, когда двигатель выключен.

**1-8. Меры предосторожности перед вождением автомобиля****Проверка безопасности**

Лучше провести проверку безопасности перед управлением автомобилем. Несколько минут проверки могут помочь обеспечить безопасное и приятное вождение.

**⚠ ОПАСНОСТЬ**

Если вы выполняете эту проверку в закрытом гараже, убедитесь, что имеется достаточная вентиляция.

**Перед запуском двигателя****■ Снаружи автомобиля**

1. Шины (включая запасную шину): Проверьте давление в шинах с помощью манометра и тщательно проверьте шины на наличие порезов, повреждений или чрезмерного износа.
2. Колесные болты: Убедитесь, что колесные болты присутствуют и не ослаблены.
3. Утечки жидкости: После того, как автомобиль стоит какое-то время, проверьте поверхность под автомобилем на наличие утечек топлива, масла, охлаждающей жидкости или других жидкостей (вода, капающая из системы кондиционирования воздуха после использования, является нормальным явлением).
4. Огни: Убедитесь, что фары, дневные ходовые огни, стоп-сигналы, противотуманные фары, указатели поворота и другие огни работают правильно.
5. Воздухозаборные решетки: Удалите снег, листья и другие посторонние предметы с воздухозаборных решеток перед ветровым стеклом.

**■ Внутри автомобиля**

1. Запасные инструменты: Убедитесь, что у вас есть запасные инструменты, такие как домкрат, ключ для колесных болтов и запасное колесо.
2. Ремень безопасности: Проверьте, надежно ли застегнуты пряжки. Убедитесь, что ремни не изношены и не повреждены.
3. Комбинация приборов и органы управления: Особенно убедитесь, что индикаторы неисправности, индикаторы и элементы управления работают правильно.
4. Тормоз: Убедитесь, что педаль имеет допустимый свободный ход.

**■ Моторный отсек и двигатель**

1. Запасные предохранители: Убедитесь в наличии запасных предохранителей. Должны быть предусмотрены все предохранители с номинальной силой тока, указанной на крышке блока предохранителей.
2. Уровень охлаждающей жидкости: Убедитесь, что уровень охлаждающей жидкости соответствует норме.

## 1. ВВЕДЕНИЕ

3. Аккумулятор и кабели: Проверьте наличие коррозии или незакрепленных клемм и треснутого корпуса. Проверьте кабели на предмет исправности и соединений.
4. Проводка: Проверьте, нет ли поврежденных, ослабленных или оборванных проводов.
5. Топливопроводы: Проверьте топливные трубки на наличие утечек или ослабленных соединений.

### ■ Капот

Перед началом движения убедитесь, что капот полностью закрыт. В противном случае капот может откинуться вверх и заблокировать обзор спереди во время движения автомобиля, что может привести к аварии.

### После запуска двигателя

1. Система выпуска отработавших газов. Прислушайтесь к любой утечке. Немедленно устраните любую утечку, если возникнет такая ситуация.
2. Уровень моторного масла: Остановите автомобиль на ровной поверхности, выключите двигатель и подождите 5 минут, вытащите щуп, чтобы проверить, соответствует ли уровень масла в двигателе.

### Во время вождения

1. Спидометр и тахометр: Убедитесь, что спидометр и тахометр работают нормально.
2. Тормоз: В безопасном месте убедитесь, что автомобиль не тянет в сторону при торможении.
3. Другие ненормальные состояния: Проверьте наличие незакрепленных деталей и утечек. Прислушайтесь к ненормальным шумам.

### Парковка

Правильная парковка - важная часть безопасного вождения. Автомобиль должен быть припаркован в месте с широкой дорогой, хорошим обзором и без влияния на движение. Этапы парковки следующие:

1. Выжмите сцепление (автомобиль с механической коробкой передач) и педаль тормоза, пока автомобиль полностью не остановится.
2. Убедитесь, что электронный стояночный тормоз включен.
3. Для автомобиля с автоматической коробкой передач: Переведите рычаг переключения передач в положение «Р»; Для автомобиля с механической коробкой передач: Переведите рычаг переключения передач в положение N;
4. Установите переключатель ENGINE START STOP в режим OFF.

### ВНИМАНИЕ

Выходя из автомобиля, не забудьте запереть его и взять с собой ключ.

### Парковка на склоне

Парковка автомобиля на склоне осуществляется в основном за счет тормозного усилия стояночного тормоза. Неиспользование стояночного тормоза или неисправность стояночного тормоза может привести к движению автомобиля вниз по склону и травмам людей или повреждению автомобиля. При парковке на

склоне лучше поворачивать колеса в одну сторону бордюра, чтобы предотвратить случайное перемещение автомобиля.

#### ■ Парковка на спуске с бордюром

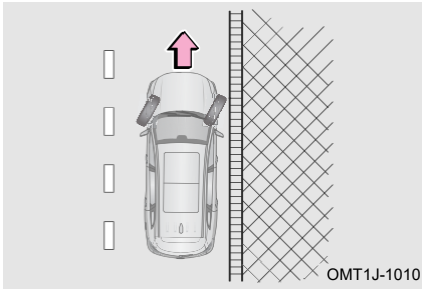

Если на обочине есть бордюр, поверните рулевое колесо вправо, чтобы передняя часть переднего правого колеса приблизилась к бордюру или уперлась в него, чтобы предотвратить движение автомобиля вперед по склону, затем включите стояночный тормоз.

#### ■ Парковка на подъеме с бордюром

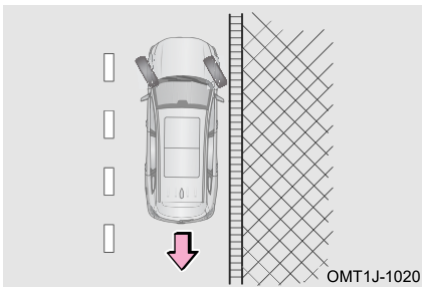

Если на обочине есть бордюр, поверните рулевое колесо влево, чтобы задняя часть переднего правого колеса приблизилась к бордюру или уперлась в него, чтобы предотвратить движение автомобиля назад по склону, затем включите стояночный тормоз.

#### ■ Парковка на подъеме или спуске (без бордюра)

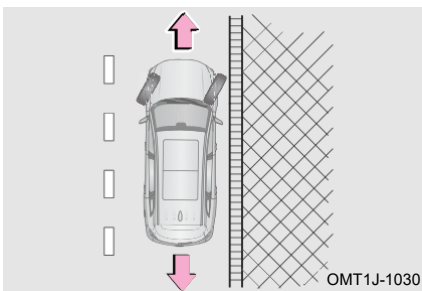

Если на обочине нет бордюра, поверните рулевое колесо вправо на большой угол, чтобы предотвратить выезд автомобиля на середину дороги после движения вперед/назад по склону. Поверните рулевое колесо в сторону дороги так, чтобы при движении автомобиль находился далеко от центра дороги, затем включите стояночный тормоз.

#### ■ Перевозка пассажиров

Перед началом движения, убедитесь, что все пассажиры сидят на своих местах с правильно пристегнутыми ремнями безопасности. Не позволяйте пассажирам сидеть в местах, где нет сидений и ремней безопасности, так как они могут получить серьезные травмы во время столкновения.

## 1. ВВЕДЕНИЕ

### ■ Запирание автомобиля

- Оставляя автомобиль без присмотра, носите с собой электронный ключ и запирайте все двери, даже если автомобиль паркуется в гараже или на дороге вне дома.
- Паркуйте автомобиль в максимально светлых и просторных местах, не выставляйте напоказ ценные вещи.

### ■ Выхлопной газ

- Избегайте вдыхания выхлопных газов двигателя. Он содержит угарный газ (CO), который представляет собой вредный бесцветный газ без запаха. Это может привести к потере сознания или даже смерти после вдыхания.
- Убедитесь, что в выхлопной системе нет отверстий для утечек или ослабленных соединений. Выхлопную систему следует проверять регулярно. Если обнаружено изменение звука выхлопных газов, немедленно проверьте систему.
- Не запускайте двигатель в гараже или закрытом помещении, за исключением времени, необходимого для въезда или выезда автомобиля. Выхлопной газ не может выйти наружу, что может привести к серьезным травмам.
- Не оставайтесь в припаркованном автомобиле с работающим двигателем в течение длительного времени. Если это неизбежно, автомобиль следует припарковать на просторной площадке и отрегулировать систему вентиляции, чтобы принудительно подавать наружный воздух в автомобиль.
- Держите дверь багажного отделения закрытой во время вождения. Открытая или незакрытая дверь багажного отделения может привести к попаданию выхлопных газов в автомобиль.
- Чтобы обеспечить правильную работу системы вентиляции автомобиля, не допускайте попадания снега, листьев или других посторонних предметов на воздухозаборные решетки.
- Если вы чувствуете запах выхлопных газов в автомобиле, откройте окна, чтобы впустить свежий воздух, и проверьте состояние автомобиля.

### ■ Проверка выхлопной системы

---

Выхлопную систему следует проверять в следующих случаях:

1. Когда вы чувствуете запах выхлопных газов;
2. Когда вы заметите изменение звука выхлопной системы;
3. При повреждении выхлопной системы в результате столкновения автомобиля;
4. При подъеме автомобиля для осмотра и ремонта.

## 1-9. Меры предосторожности при вождении по бездорожью

### Вождение по бездорожью

Всегда соблюдайте следующие меры предосторожности, чтобы свести к минимуму риски серьезной травмы или повреждения автомобиля:

- Будьте осторожны при выезде с дороги. Не ездите в опасных зонах.
- Держите обе руки на внешнем кольце рулевого колеса при движении по бездорожью.
- Всегда проверяйте эффективность тормозов сразу после движения по дороге, покрытой песком, грязью, мелководьем или снегом.
- Водитель и все пассажиры должны пристегивать ремни безопасности во время движения автомобиля.

#### ОПАСНОСТЬ

- После движения по дорогам, покрытым высокой травой, грязью, гравием, песком, реками и т. д., проверьте, не прилипли ли к днищу автомобиля трава, кусты, бумага, тряпки, камни, песок и т. д. Удалите все вышеперечисленные материалы с днища кузова. Если вы управляете автомобилем с такими веществами, застрявшими или прилипшими к днищу кузова, это может привести к поломке или возгоранию.
- При движении по бездорожью или пересеченной местности запрещается движение на высокой скорости, прыжки, резкие повороты и удары по предметам и т. д. Эти действия могут привести к потере управления или опрокидыванию автомобиля, что может привести к смерти или тяжелым травмам пассажиров. Вы также рискуете сильно повредить подвеску и шасси вашего автомобиля.

## 1-10. Меры предосторожности при вождении в дождь

### При движении по скользкому дорожному покрытию

Будьте осторожны, когда идет дождь, так как видимость ухудшится, окна могут запотеть, а дорога станет скользкой.

- Не двигайтесь с высокой скоростью при движении по скоростной автомагистрали в дождь, так как между шинами и поверхностью дороги может образоваться слой воды, препятствующий сцеплению колес с дорогой и как следствие снижающий управляемость.

#### ВНИМАНИЕ

- Внезапное торможение, ускорение или попытка резко повернуть на скользком дорожном покрытии могут вызвать скольжение шин и снизить вашу способность управлять автомобилем, что может привести к аварии.
- Внезапные изменения частоты вращения двигателя, например резкое торможение, могут привести к заносу автомобиля и, как следствие, к аварии.
- Проехав лужу, слегка нажмите педаль тормоза, чтобы убедиться, что тормоза работают нормально. Влажная тормозная колодка может помешать правильной работе тормозов. Если тормозная колодка с одной стороны мокрая и не работает должным образом, это может повлиять на рулевое управление, что может привести к аварии.

# 1. ВВЕДЕНИЕ

## Вождение по воде

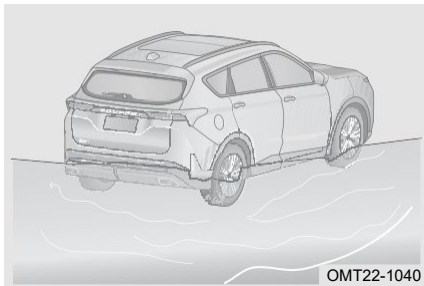

Автомобиль может быть серьезно поврежден при движении по дороге, затопленной после сильного дождя. Если движение по воде неизбежно, проверьте глубину воды и двигайтесь медленно и осторожно.

1. Когда вы едете по воде, убедитесь, что двигатель, рулевое управление и тормозная система работают нормально. При плавном движении по воде следует переключаться на пониженную передачу и избегать резкого нажатия на педаль акселератора, чтобы предотвратить попадание брызг воды в двигатель.
2. Нажмите и удерживайте педаль акселератора во время движения, убедитесь, что автомобиль имеет достаточную и стабильную мощность. Вы должны проехать без остановки на полпути, переключения передач или резких поворотов.
3. Если автомобиль заглох в воде, никогда не перезапускайте его немедленно, чтобы предотвратить дальнейшее повреждение двигателя. Автомобиль следует отбуксировать в безопасное место с мелководьем для выяснения причины.

### ВНИМАНИЕ

- Попадание воды в двигатель может привести к его остановке или серьезным внутренним повреждениям.
- Вода может смыть смазку с подшипника колеса, что вызовет коррозию и преждевременное истирание.
- Движение по воде может привести к повреждению компонентов приводной системы автомобиля. Всегда визуально проверяйте жидкости вашего автомобиля (например, моторное масло, жидкость трансмиссии и т. д.) на наличие признаков утечки после проезда через воду. Не продолжайте эксплуатировать автомобиль при утечке жидкости, так как это может привести к дальнейшему повреждению.
- Сцепление и эффективность торможения автомобиля снижаются при движении по воде. Тормозной путь увеличится. Песок и грязь, скопившиеся вокруг тормозных дисков, могут снизить эффективность торможения и повредить компоненты тормозной системы. После проезда по воде слегка нажмите педаль тормоза несколько раз, чтобы высушить тормоза.

## 1-11. Меры предосторожности при вождении зимой

### Советы по вождению автомобиля в зимних условиях

- Охлаждающая жидкость: Убедитесь, что охлаждающая жидкость имеет необходимый состав для защиты от замерзания. Используйте охлаждающую жидкость в соответствии с рекомендациями Soueast.

- Аккумулятор и кабели: Низкая температура снижает мощность батареи. В аккумуляторе должно быть достаточно энергии для запуска зимой.
- Масло: Зимой рекомендуется выбирать подходящее моторное масло в соответствии с местным температурным режимом и рекомендациями Soueast.
- Дверные замки: Избегайте замерзания дверных замков. В отверстия дверных замков следует распылить незамерзающий реагент.
- Жидкость омывателя: Используйте омывающую жидкость, имеющую соответствующую температуру замерзания, позволяющую использовать ее для вашего региона и условий эксплуатации.
- Брызговики: Избегайте скопления льда и снега под брызговиками. Невыполнение этого требования может привести к затруднениям в управлении. Во время движения в холодную погоду следует часто останавливать автомобиль, чтобы проверить наличие льда и снега под брызговиками. Рекомендуется взять с собой необходимые инструменты в зависимости от различных условий движения. Инструменты, которые необходимо поместить в автомобиль: цепи противоскольжения, скребок для мытья окон, щетка для отчистки, знак аварийной остановки, лопата, буксировочный трос и т. д.

### ВНИМАНИЕ

- Не используйте воду вместо жидкости омывателя.
- Не используйте охлаждающую жидкость для двигателя в качестве жидкости омывателя, иначе будет повреждена краска автомобиля.

## Вождение по дороге, покрытой льдом и снегом

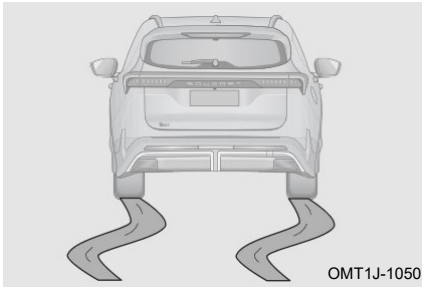

Быстрое ускорение на скользких дорожных покрытиях, таких как покрытые снегом или льдом дороги, может привести к проскальзыванию задних колес вправо или влево. Поэтому, пожалуйста, двигайтесь на малой скорости и действуйте осторожно.

При движении по мокрой или слякотной дороге между шиной и поверхностью дороги может образовываться водяная пленка. Это может привести к потере сцепления колес с дорогой и аварии. Чтобы уменьшить крутящий момент и избежать пробуксовки, вы можете использовать 2-й передачу (автомобиль с механической коробкой передач) при трогании с места на обледенелой или заснеженной дороге. В этом случае рекомендуется включить функцию ESP.

### ■ Выезд из ила, льда и снега

Если ведущее колесо застряло в иле, льду или снегу, попробуйте раскатать автомобиль на малой скорости и несколько раз проехать вперед и назад.



## 1. ВВЕДЕНИЕ

Переместите рычаг переключения передач между положением D и положением R несколько раз и слегка нажмите педаль акселератора. Избегайте переключения рычага переключения передач между положениями D и R в течение длительного периода времени, несоблюдение этого требования может привести к чрезмерному износу трансмиссии.

### Цепи для шин

Приобретите комплект цепей противоскольжения, соответствующий размеру шин автомобиля. При установке и снятии цепей соблюдайте следующие меры предосторожности:

1. При использовании цепей соблюдайте местное законодательство;
2. Установите и снимите цепи противоскольжения в безопасном месте;
3. Установите цепи противоскольжения в соответствии с прилагаемыми инструкциями;
4. Цепи могут устанавливаться только на ведущие колеса;
5. Рекомендуется использовать цепи с резиновым покрытием толщиной не более 12 мм, в противном случае могут быть повреждены шины, диски, система привода, тормозная система. Повреждения автомобиля в результате неправильного использования цепей не покрываются гарантией;
6. Пожалуйста, обратитесь на авторизованную станцию технического обслуживания для получения подробной информации о колесах и размерах шин.

#### ВНИМАНИЕ

Соблюдайте следующие меры предосторожности, чтобы снизить риск несчастных случаев. Невыполнение этого требования может привести к невозможности безопасного управления автомобилем и стать причиной смерти или серьезной травмы.

- Правила использования цепей противоскольжения различаются в зависимости от местоположения и типа дороги. Всегда проверяйте местные нормы законодательства перед установкой цепей противоскольжения;
- Обязательно используйте цепи, подходящие для вашего автомобиля. Установка цепи повлияет на управляемость автомобиля, ведите машину осторожно. Использование неподходящих цепей или неправильная установка цепей может привести к аварии и травмам;
- Пожалуйста, следуйте инструкциям производителя цепей по установке и снятию цепей, припаркуйте автомобиль в безопасном месте перед установкой и снятием. Перед установкой цепей обязательно заглушите двигатель (- автоматическая коробка передач находится в положении P), при необходимости установите дорожные предупреждающие знаки;
- Не управляйте автомобилем со скоростью более 30 км/ч, если на автомобиле установлены цепи, или соблюдайте ограничение скорости автомобиля, указанное производителем цепей, в зависимости от того, что ниже. При установке цепей следует избегать опасных дорожных условий, таких как неровности, выбоины, крутые повороты и т. д., не поворачивать резко рулевое колесо, экстренно блокировать тормоз, резко ускоряться или замедляться и т. д.

2-1. Комбинация приборов	Функция «Приветственный свет» .....	48
Обзор комбинации приборов .....	Интеллектуальная система помощи при управлении дальним светом (ИНС) (при наличии) .....	49
Индикатор работы/неисправности.....		32
2-2. Рулевое колесо		
Клаксон .....	2-6. Сиденье	
Кнопки на рулевом колесе .....	Правильное положение сидя .....	50
Регулировка рулевого колеса .....	Переднее сиденье .....	51
	Сиденье второго ряда .....	54
2-3. Зеркало заднего вида	Сиденье третьего ряда (при наличии) .....	56
Внутреннее зеркало заднего вида.....	Подголовник.....	57
Наружное зеркало заднего вида.....	2-7. Ремень безопасности	
	Ремень безопасности .....	58
2-4. Система стеклоочистителей	Преднатяжитель ремня безопасности (при наличии) .....	62
Работа стеклоочистителя .....	2-8. Детская удерживающая система	
Работа заднего стеклоочистителя .....	Детская удерживающая система .....	64
Замена щетки стеклоочистителя .....	Установка детской удерживающей системы (ISOFIX) .....	66
2-5. Система освещения		
Внешнее освещение .....		
Внутреннее освещение ....		47

## 2. ПОДГОТОВКА К ВОЖДЕНИЮ

### 2-1. Комбинация приборов

#### Обзор комбинации приборов



- 1** Спидометр
- 2** Режим вождения
- 3** Информация о положении передачи
- 4** Тахометр
- 5** Указатель уровня топлива
- 6** Указатель температуры охлаждающей жидкости двигателя
- 7** Общий пробег
- 8** Информация о мультимедиа

#### Спидометр

Спидометр: Указывает скорость движения автомобиля (единица измерения: км/ч).

#### ВНИМАНИЕ

На спидометр влияет размер шин, используемых в автомобиле. Можно использовать только шины рекомендованного размера (подробности см. в разделе «Технические характеристики автомобиля»), в противном случае спидометр не будет показывать правильную скорость.

#### Тахометр

Тахометр: Указывает текущую скорость двигателя (единица измерения: x1000 об/мин). После периода обкатки автомобиля допускается достижение высоких оборотов двигателя в диапазоне 6000-8000 об/мин. Не управляйте автомобилем в пределах этого диапазона в течение длительного времени.

 ВНИМАНИЕ

- Не допускайте высоких оборотов в период обкатки.
- Не держите обороты двигателя на уровне 6000 об/мин или более в течение длительного времени, иначе двигатель может быть серьезно поврежден.

**Указатель уровня топлива**

Указатель уровня топлива: Остаток топлива в топливном баке

Когда показания указателя уровня топлива находятся рядом с буквой E или индикатор предупреждения о низком уровне топлива продолжает гореть, это указывает на то, что оставшегося топлива недостаточно. Пожалуйста, добавьте топливо как можно скорее.

 ПРОЧИТАЙТЕ

Когда автомобиль ускоряется, резко тормозит, резко поворачивает или движется по склону, показание указателя уровня топлива может быть неточным.

**Указатель температуры охлаждающей жидкости двигателя**

Указатель температуры охлаждающей жидкости двигателя: указывает текущую температуру охлаждающей жидкости двигателя.

Когда указатель температуры охлаждающей жидкости двигателя находится рядом с левой стороной или в области левой стороны, это указывает на низкую температуру охлаждающей жидкости двигателя. В этом температурном диапазоне нагрузка на двигатель не должна быть чрезмерной.

Когда указатель температуры охлаждающей жидкости двигателя находится с правой стороны, это указывает на высокую температуру охлаждающей жидкости двигателя. Остановите автомобиль в безопасном месте вдали от активного движения, после нескольких минут работы на холостом ходу выключите двигатель. Пожалуйста обратитесь на авторизованную станцию технического обслуживания для проверки и ремонта.

 ВНИМАНИЕ

- Если показание указателя температуры охлаждающей жидкости двигателя остается в диапазоне низких температур в течение длительного времени, немедленно обратитесь на авторизованную станцию технического обслуживания для проверки и ремонта.
- Никогда не открывайте крышку бачка с охлаждающей жидкостью, если показания указателя температуры охлаждающей жидкости двигателя находятся в диапазоне перегрева. Проверьте, не слишком ли низкий уровень охлаждающей жидкости после остывания двигателя. Никогда не запускайте двигатель при слишком низком уровне охлаждающей жидкости, иначе двигатель будет серьезно поврежден.

**Общий пробег**

Общий пробег: Указывает общий пробег автомобиля (общая единица измерения: км).

## 2. ПОДГОТОВКА К ВОЖДЕНИЮ

### **Запас хода**

Запас хода: Указывает расчетное максимальное расстояние, которое можно проехать с запасом топлива (общая единица измерения: км).

### **Информация о положении передачи**

Информация о положении передачи: Указывает информацию о выбранной в данный момент передаче.

### **Режим вождения**

Режим вождения: Показывает текущий выбранный режим вождения.

## Индикатор работы/неисправности

Когда переключатель ENGINE START STOP переведен в режим ON, на короткое время загораются некоторые индикаторы неисправности, указывающие на то, что система выполняет самопроверку. Если один из индикаторов неисправности системы остается включенным или мигает после запуска двигателя, пожалуйста, немедленно обратитесь на авторизованную станцию технического обслуживания для проверки и ремонта.

Индикатор работы используется для предупреждения водителя о рабочем состоянии определенной системы автомобиля, и соответствующий индикатор работы остается включенным.

Индикатор неисправности используется для предупреждения водителя о неисправности определенной системы автомобиля, и соответствующий индикатор неисправности будет гореть или мигать.

Название	Индикатор	Описание
Индикатор дневных ходовых огней		Индикатор дневных ходовых огней продолжает гореть при запуске двигателя.
Индикатор габаритных огней		Когда габаритные огни включены, индикатор продолжает гореть.
Индикатор указателя поворота		При включении левого или правого указателя поворота мигает соответствующий индикатор указателя поворота. Когда переключатель аварийной сигнализации включен, левый и правый указатели поворота будут мигать одновременно.
Индикатор дальнего света		Когда фары дальнего света включены или когда мигают фары дальнего света, индикатор остается включенным.
Индикатор передней противотуманной фары		Когда включаются передние противотуманные фары, индикатор передних противотуманных фар продолжает гореть.
Индикатор задней противотуманной фары		При включении задней противотуманной фары, индикатор остается включенным.
Индикатор ремня безопасности		Этот индикатор используется для предупреждения о том, что ремень безопасности не пристегнут или пристегнут неплотно. Пристегните ремень безопасности и ведите безопасно.
Неисправность тормозной системы/ индикатор низкого уровня тормозной жидкости		Этот индикатор используется для предупреждения водителя о слишком низком уровне тормозной жидкости или неисправности тормозной системы. Пожалуйста, обратитесь на авторизованную станцию технического обслуживания для проверки и ремонта.

## 2. ПОДГОТОВКА К ВОЖДЕНИЮ

2

ПОДГОТОВКА К

Индикатор системы стояночного тормоза		Этот индикатор используется для указания на то, что в данный момент включен электрический стояночный тормоз
Индикатор неисправности системы стояночного тормоза		Этот индикатор используется для предупреждения водителя о неисправности электрической системы стояночного тормоза. Как можно скорее обратитесь на авторизованную станцию технического обслуживания для проверки и ремонта.
Индикатор неисправности антиблокировочной тормозной системы		Этот индикатор используется для предупреждения водителя о неисправности антиблокировочной тормозной системы, пожалуйста, как можно скорее обратитесь на станцию технического обслуживания для проверки и ремонта.
Индикатор неисправности/срабатывания электронной системы стабилизации		Этот индикатор мигает, указывая на то, что электронная система стабилизации в настоящее время находится в рабочем состоянии. Этот индикатор продолжает гореть, предупреждая водителя о неисправности электронной системы стабилизации. Как можно скорее обратитесь на авторизованную станцию технического обслуживания для проверки и ремонта.
Индикатор выключения электронной системы стабилизации		После выключения этот индикатор загорится, указывая на то, что электронная система стабилизации находится в отключенном состоянии.

## 2. ПОДГОТОВКА К ВОЖДЕНИЮ

<p>Индикатор системы зарядки</p>		<p>Этот индикатор используется для указания рабочего состояния системы зарядки. Если этот индикатор не загорается после перевода переключателя ENGINE START STOP в режим ON, или индикатор продолжает гореть после запуска двигателя, пожалуйста, как можно скорее обратитесь на станцию технического обслуживания для проверки и ремонта.</p>
<p>Индикатор предупреждения о высокой температуре охлаждающей жидкости</p>		<p>Этот индикатор используется для предупреждения водителя о высокой температуре охлаждающей жидкости двигателя. Направьте автомобиль в безопасное место и остановитесь, после нескольких минут на холостом ходу выключите двигатель. Пожалуйста обратитесь на авторизованную станцию технического обслуживания для проверки и ремонта.</p>
<p>Индикатор предупреждения о низком уровне топлива</p>		<p>Этот индикатор используется для предупреждения водителя о том, что в автомобиле заканчивается топливо. Пожалуйста, добавьте топливо как можно скорее.</p>
<p>Индикатор неисправности подушки безопасности</p>		<p>Этот индикатор используется для предупреждения водителя о неисправности подушки безопасности. Как можно скорее обратитесь на авторизованную станцию технического обслуживания для проверки и ремонта.</p>
<p>Индикатор неисправности системы контроля давления в шинах</p>		<p>Этот индикатор используется для предупреждения водителя о неисправности давления в шинах. Пожалуйста, проверьте, не нарушено ли давление в шинах или слишком ли высока температура. Если давление в шинах в норме, обратитесь на авторизованную станцию технического обслуживания для проверки и ремонта как можно скорее.</p>
<p>Индикатор неисправности системы электроусилителя руля</p>		<p>Этот индикатор используется для предупреждения водителя о неисправности системы электроусилителя руля. Пожалуйста обратитесь на авторизованную станцию технического обслуживания для проверки и ремонта.</p>
<p>Индикатор о техническом обслуживании</p>		<p>Этот индикатор продолжает гореть, предупреждая водителя о том, что автомобиль нуждается в техническом обслуживании. Как можно скорее обратитесь на авторизованную станцию технического обслуживания для проверки и ремонта.</p>



## 2. ПОДГОТОВКА К ВОЖДЕНИЮ

2

ПОДГОТОВКА К

Индикатор предупреждения о низком давлении масла в двигателе		Этот индикатор используется для предупреждения водителя о низком давлении масла в двигателе. Припаркуйте автомобиль в безопасном месте и остановитесь. Пожалуйста обратитесь на авторизованную станцию технического обслуживания для проверки и ремонта.
Сигнализатор низкого уровня омывающей жидкости		Этот индикатор служит для оповещения водителя о нехватке омывающей жидкости и необходимости ее доливки.
Индикатор неисправности EPC		Этот индикатор используется для предупреждения водителя о неисправности системы двигателя. Пожалуйста обратитесь на авторизованную станцию технического обслуживания для проверки и ремонта.
Индикатор неисправности двигателя		Этот индикатор используется для предупреждения водителя о неисправности двигателя. Пожалуйста обратитесь на авторизованную станцию технического обслуживания для проверки и ремонта.
Индикатор неисправности коробки передач		Этот индикатор используется для предупреждения водителя о неисправности системы коробки передач. Пожалуйста обратитесь на авторизованную станцию технического обслуживания для проверки и ремонта.

### 2-2. Рулевое колесо

#### Клаксон



Чтобы подать звуковой сигнал, нажмите на область возле значка клаксона на рулевом колесе.

#### ВНИМАНИЕ

Соблюдайте местные законодательные нормы, касающиеся использования автомобильных клаксонов.

### Кнопки на рулевом колесе

#### ТИП А



: Нажмите, чтобы вернуться в предыдущее меню комбинации приборов.

OK: Короткое нажатие для подтверждения.

: Кнопка регулировки дистанции активного круиз-контроля.

: Нажмите вверх, чтобы включить режим круиз-контроля.

: Нажмите вниз, чтобы выключить режим круиз-контроля.

RES/+: Переместите вверх один раз, чтобы восстановить режим круиз-контроля или увеличить скорость круиз-контроля (в режиме круиз-контроля); Переместите вверх и удерживайте, чтобы непрерывно увеличивать скорость круиз-контроля (в режиме круиз-контроля).

SET/-: Нажмите вниз один раз чтобы зафиксировать скорость движения или уменьшить скорость круиз-контроля (в режиме круиз-контроля); Переместите вниз и удерживайте, чтобы непрерывно уменьшить скорость круиз-контроля (в режиме круиз-контроля).



: При подключении Bluetooth коротко нажмите, чтобы ответить на звонок, долго нажмите, чтобы положить трубку

: Передвиньте сенсорную кнопку вверх/ вниз/влево/вправо для выбора меню аудио, коротко нажмите, чтобы выбирать и подтверждать, долго нажмите, чтобы отменить положение курсора/возвращать на уровень карты.

: Нажмите для возврата к главному экрану аудио (карте); Долго нажмите, чтобы вернуться на главный экран Аудио-Смарт.

MODE/ : Переместите один раз, чтобы переключить режим источника звука; Переместите вверх и удерживайте, чтобы включить/выключить звук.

: Переместите вверх один раз, чтобы переключиться на предыдущую станцию/предыдущую песню.

: Переместите вниз один раз, чтобы переключиться на следующую станцию/следующую песню.

## 2. ПОДГОТОВКА К ВОЖДЕНИЮ

+ : Переместите вверх, чтобы увеличить громкость. Переместите вверх и удерживайте для непрерывного увеличения громкости.

- : Переместите вниз, чтобы уменьшить громкость. Переместите вниз и удерживайте для непрерывного уменьшения громкости.

### Регулировка рулевого колеса

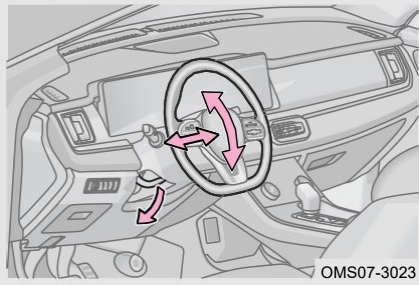

Остановите автомобиль в безопасном месте, заглушите двигатель:

1. Нажмите на регулировочный рычаг и отпустите его;
2. Отрегулируйте рулевое колесо вверх и вниз/вперед и назад под удобным углом;
3. Крепко удерживайте рулевое колесо и переведите регулировочный рычаг в исходное положение;
4. Проверьте, нет ли люфта рулевой колонки, если есть повторите действия, описанные в шаге 3;

#### ОПАСНОСТЬ

- Не регулируйте рулевое колесо во время вождения, это может привести к несчастным случаям и травмам.
- Убедитесь, что рулевое колесо надежно зафиксирован перед движением, иначе это может привести к несчастным случаям и травмам.

### 2-3. Зеркало заднего вида

#### Внутреннее зеркало заднего вида

#### Регулировка положения внутреннего зеркала заднего вида

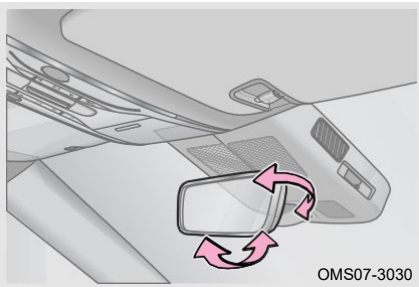

Перед движением отрегулируйте внутреннее зеркало заднего вида в правильное положение, чтобы обеспечить водителю наилучший обзор.

### Ручное затемнение (при наличии)

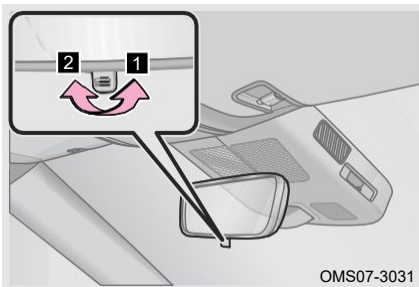

Перед движением в ночное время переведите рычаг внутреннего зеркала заднего вида в положение затемнения, чтобы уменьшить отраженный свет от фар идущих

**1** Положение затемнения

**2** Нормальное положение

### Функция автоматического затемнения (при наличии)

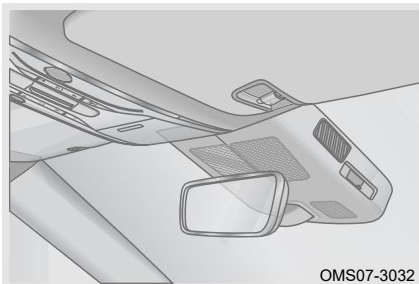



При вождении ночью яркость внутреннего зеркала заднего вида автоматически определяется и регулируется датчиком освещенности, чтобы уменьшить отражение света фар идущих сзади автомобилей.

### Наружное зеркало заднего вида

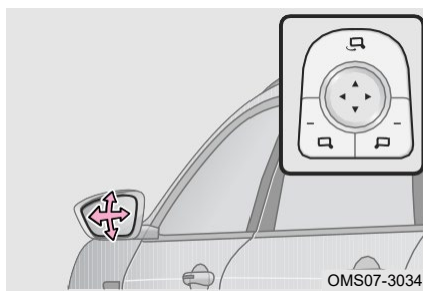
Припаркуйте автомобиль в безопасном месте вдали от основных транспортных потоков, угол наклона наружного зеркала заднего вида можно отрегулировать с помощью переключателей регулировки зеркал заднего вида только тогда, когда переключатель ENGINE START STOP переведен в режим ON.



Нажмите кнопку «  », чтобы отрегулировать положение линзы левого наружного зеркала заднего вида.

Нажмите кнопку «  », чтобы отрегулировать положение линзы правого наружного зеркала заднего вида.

▲ : Вверх

▼ : Вниз

◀ : Влево

▶ : Вправо

### ОПАСНОСТЬ

- Не регулируйте наружное зеркало заднего вида во время движения, это может привести к несчастным случаям и травмам.

### Складывание/раскладывание наружного зеркала заднего вида

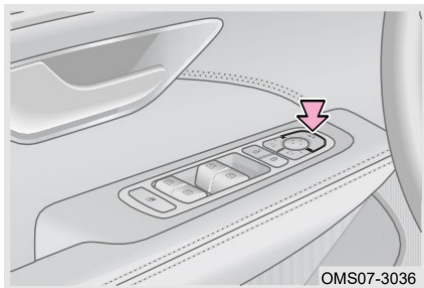

Управляйте с помощью переключателя: Когда переключатель ENGINE START STOP переведен в режим ON, нажмите кнопку «↶», чтобы автоматически сложить наружные зеркала заднего вида, нажмите кнопку «↷» еще раз, чтобы автоматически раскладывать наружные зеркала заднего вида.

Управляйте с помощью ключа: При отключении охранной системы/включении охранной системы наружное зеркало заднего вида автоматически складывается/выдвигается.

#### ВНИМАНИЕ

При складывании/раскладывании наружного зеркала заднего вида не прикасайтесь к его поверхности, чтобы не повредить его чрезмерным усилием.

#### ОПАСНОСТЬ

- Не складывайте наружные зеркала заднего вида во время движения.
- Будьте осторожны, чтобы не зацепить рукой движущееся наружное зеркало заднего вида.

### Функция памяти зеркал заднего вида (при наличии)

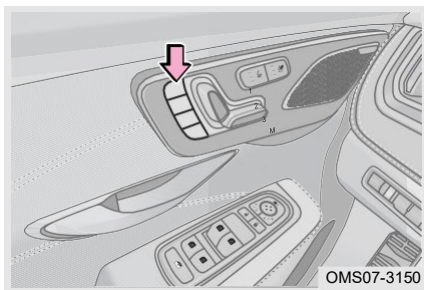

Настройка памяти зеркала заднего вида: После регулировки положения наружного зеркала заднего вида нажмите кнопку настройки памяти M, затем нажмите кнопку положения 1/ положения 2/положения 3.

Использование кнопок памяти: Нажмите кнопку положения 1/ положения 2/положения 3 до срабатывания наружного зеркала заднего вида, затем отпустите палец, и наружное зеркало заднего вида автоматически переместится в соответствующее положение.

### Обогрев зеркала заднего вида

При включении обогрева заднего стекла одновременно включается обогрев наружных зеркал заднего вида. Нагрев длится 15 минут, а затем автоматически останавливается.

### Опускание линзы наружного зеркала заднего вида при движении задним ходом (при наличии)

Когда рычаг переключения передач переводится в положение R, наружное зеркало заднего вида автоматически опускается вниз, чтобы вы могли видеть обочину

; если обзор вас не устраивает, вы можете отрегулировать положение линзы с помощью регулировки положения зеркала заднего вида.

Наружное зеркало заднего вида возвращается в исходное положение в следующих ситуациях:

- Когда рычаг переключения передач не переведен в положение R;
- Переключатель ENGINE START STOP переведен в режим, отличный от ON;
- Функцию опускания наружного зеркала заднего вида при движении задним ходом отключена в головном аудиоустройстве.

### 2-4. Система стеклоочистителей

#### Работа стеклоочистителя

##### Переключатель переднего стеклоочистителя

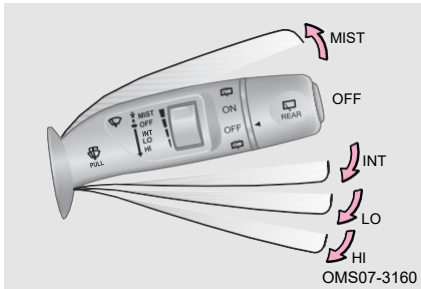

Переведите переключатель ENGINE START STOP в положение ON, переключите комбинированный переключатель стеклоочистителя:

Режим тумана «MIST»: Стеклоочиститель срабатывает только один раз на низкой скорости.

Прерывистый режим «INT»: Прерывистое протирание. Протирать раз в несколько секунд.

Низкоскоростной режим «LO»: Работать медленно и непрерывно.

Высокоскоростной режим «HI»: Работать быстро и непрерывно.

Режим остановки «OFF»: Стеклоочиститель перестает работать.

При выборе режима прерывистой протирки можно регулировать интервал протирания стеклоочистителя.

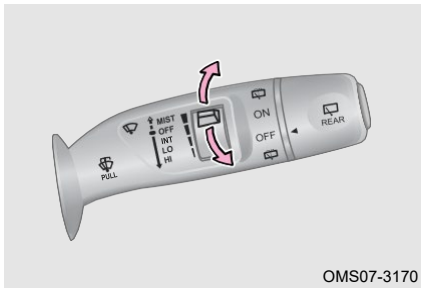

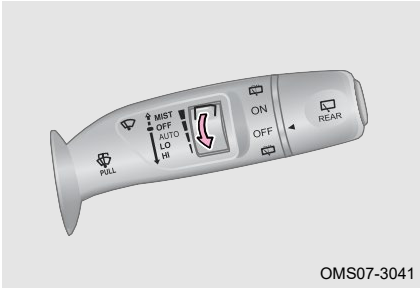

Автоматический режим «АУТО» (при наличии): Датчик дождя регулирует скорость работы стеклоочистителя.

Если вам нужно настроить чувствительность АУТО режима, вы можете настроить ее с помощью 4 интервалов.

### ВНИМАНИЕ

- Не используйте стеклоочиститель, когда лобовое стекло сухое, так как это может повредить щетку стеклоочистителя и поцарапать лобовое стекло.
- Не используйте стеклоочистители, если на лобовом стекле есть препятствия, так как это может поцарапать лобовое стекло и повредить электродвигатель стеклоочистителя.
- В холодную зиму всегда проверяйте, не примерзла ли щетка стеклоочистителя к лобовому стеклу, прежде чем пользоваться стеклоочистителями. Если это так, разморозьте его перед использованием, иначе это может привести к повреждению щетки стеклоочистителя и электродвигателя стеклоочистителя.

### Работа переднего омывателя

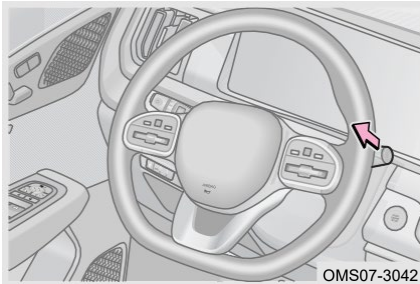

Переведите переключатель ENGINE START STOP в режим ON, потяните и удерживайте комбинированный переключатель стеклоочистителя в направлении рулевого колеса, передний омыватель разбрызгивает воду, передний стеклоочиститель работает одновременно. После отпущания передний омыватель перестает работать, а стеклоочиститель все еще срабатывает несколько раз.

## Работа заднего омывателя

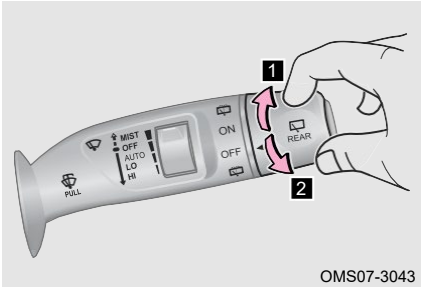

**1** Переведите переключатель ENGINE START STOP в режим ON и поверните комбинированный переключатель стеклоочистителя «REAR» в положение «ON», задний стеклоочиститель заработает. Если далее повернуть переключатель в положение «REAR» и удерживать, задний омыватель распыляет воду, и задний стеклоочиститель работает одновременно.

**2** Переведите переключатель ENGINE START STOP в режим ON. и поверните комбинированный переключатель стеклоочистителя «REAR» в положение «ON» и удерживайте, задний омыватель распыляет воду, и задний стеклоочиститель работает одновременно. После отпускания переключателя в положение «OFF» они перестают работать.

### ⚠ ВНИМАНИЕ

- При переключении стеклоочистителя на распыление воды не превышайте 10 секунд за один раз.
- Не используйте комбинированный переключатель стеклоочистителей, если в бачке нет омывающей жидкости.
- Не пытайтесь очистить форсунку булавкой или другими предметами, если она заблокирована, иначе она может быть повреждена.
- Не смешивайте воду с омывателем. Вода может привести к замерзанию раствора и повреждению бачка омывателя и других частей системы омывателя.



### Замена щетки стеклоочистителя

#### Замена щетки переднего стеклоочистителя

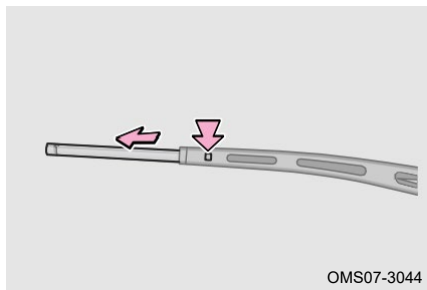

1. Переведите комбинированный переключатель стеклоочистителей в режим тумана «MIST» на 10 секунд после выключения двигателя. Передний стеклоочиститель переведет рычаги щеток в сервисное положение;
2. Поднимите рычаг переднего стеклоочистителя и удерживайте;
3. Поднимите щетки стеклоочистителей, одновременно нажимая кнопку блокировки, чтобы снять щетки;
4. Установите новые щетки стеклоочистителя в обратном порядке и убедитесь, что крепежный зажим надежно закреплен;
5. Проверьте, правильно ли работает передний стеклоочиститель.

#### Замена щетки заднего стеклоочистителя

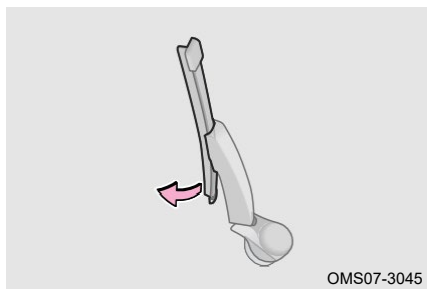

1. Поднимите рычаг заднего стеклоочистителя и удерживайте;
2. Отделите щетку стеклоочистителя вручную, как показано на рисунке;
3. Установите новую щетку стеклоочистителя в обратном порядке;
4. Проверьте, правильно ли работает задний стеклоочиститель.

#### ПРОЧИТАЙТЕ

Рекомендуется менять щетки стеклоочистителя на авторизованной станции технического обслуживания, чтобы обеспечить правильную установку.



## 2-5. Система освещения

## Внешнее освещение

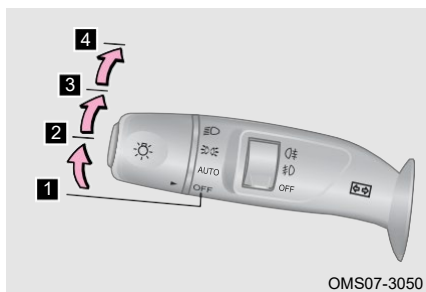
## Комбинированный переключатель фар



При включенном переключателе ENGINE START STOP поверните комбинированный переключатель фар:

- 1** Выключить «OFF.»: Выключить фару.
- 2** Автоматический режим - определяет интенсивность внешнего освещения, автоматически включает/выключает ближний свет.
- 3** Габаритные огни «»: Включите габаритные огни, лампа подсветки номерного знака.
- 4** Фары ближнего света «»: Включите фары ближнего света и держите габаритные огни включенными.

 ПРОЧИТАЙТЕ

При длительной парковке автомобиля или перед выходом из него убедитесь, что комбинированный переключатель фар выключен, чтобы предотвратить разрядку батареи. Невыполнение этого требования может привести к невозможности запуска автомобиля.

### Дальний свет

#### ■ Дальний свет

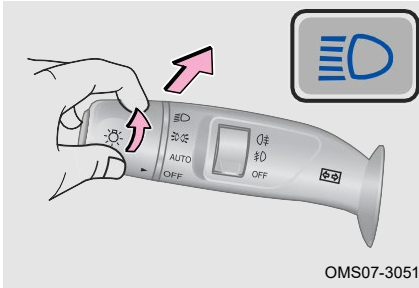

Переведите переключатель ENGINE START STOP в режим ON, при включенном ближнем свете потяните комбинированный переключатель фар в сторону от рулевого колеса и отпустите, включится дальний свет; потяните комбинированный переключатель фар в сторону рулевого колеса и отпустите, чтобы выключить дальний свет.

#### ■ Мигание фар дальнего света

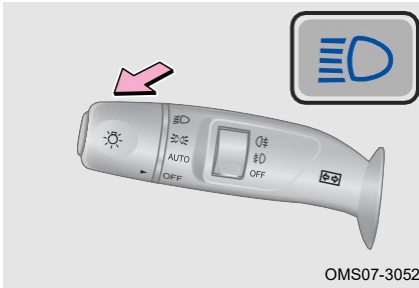

Переведите переключатель ENGINE START STOP в режим ON, потяните комбинированный переключатель фар к рулевому колесу и отпустите его, чтобы один раз включить фары дальнего света. В то же время индикатор фар дальнего света на комбинации приборов мигнет один раз.

### ПРОЧИТАЙТЕ

Вы можете мигать дальним светом при включенном или выключенном ближнем свете

### Указатель поворота

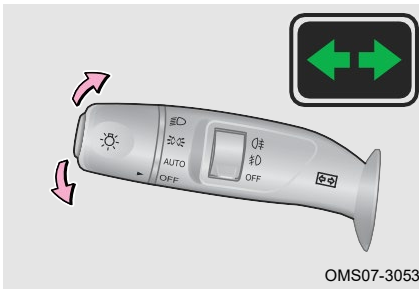

Переведите комбинированный переключатель фар вверх, загорится правый указатель поворота; переведите комбинированный переключатель фар вниз, загорится левый указатель поворота.

### ВНИМАНИЕ

При повреждении одного из указателей поворота индикатор указателя поворота на комбинации приборов мигает с более высокой частотой.

### ■ Вспомогательное освещение при смене полосы движения (при наличии)

При перестроении с включенным ближним светом и включенном поворотнике, срабатывает система дополнительного освещения при поворотах

#### Передняя противотуманная фара

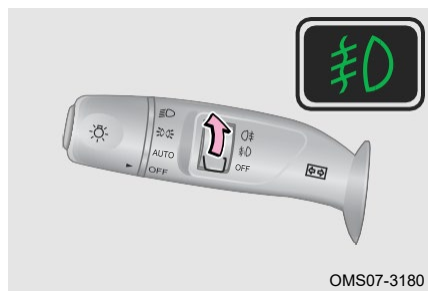

Когда переключатель ENGINE START STOP переведен в режим ON и включен ближний свет, переместите переключатель в положение « $\text{D}$ », чтобы включить переднюю противотуманную фару; переместите переключатель в положение OFF, чтобы выключить переднюю противотуманную фару.

#### Задняя противотуманная фара

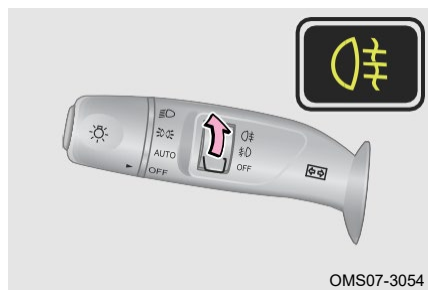

Когда переключатель ENGINE START STOP переведен в режим ON и включен ближний свет, переместите переключатель в положение « $\text{D}$ », чтобы включить заднюю противотуманную фару; переместите переключатель в положение OFF, чтобы выключить заднюю противотуманную фару.

#### Регулировка уровня света фар



Включите питание автомобиля в режиме ВКЛ, при включенном ближнем свете фары можно регулировать в зависимости от количества пассажиров и загрузки автомобиля.

Переключатель регулировки уровня света фар имеет 4 положения (0/1/2/3), когда переключатель находится в положении 0, свет фар находится в самом верхнем положении. Если он перемещается слишком быстро, он может не сработать.

### Дневные ходовые огни

При запуске двигателя включаются дневные ходовые огни; когда включается ближний свет, дневные ходовые огни автоматически выключаются.

### Подсветка пространства возле автомобиля

Если какая-либо дверь или дверь багажного отделения находятся в открытом состоянии, Подсветка пространства возле автомобиля (включается и гаснет). Подсветка пространства возле автомобиля горит когда автомобиль находится в состоянии снятия с охраны. Если подсветка пространства возле автомобиля работает переключите питание автомобиля в режим ON, подсветка пространства возле автомобиля погаснет. Подсветка пространства возле автомобиля погаснет сразу после постановки автомобиля на охрану.

### Стоп-сигнал

Нажмите на педаль тормоза, загорятся основные и дополнительный стоп-сигналы.

### Фонарь заднего хода

Переключите питание автомобиля в режим ON, переведите рычаг переключения передач в положение R, включится фонарь заднего хода.

## Внутреннее освещение

### Передний плафон

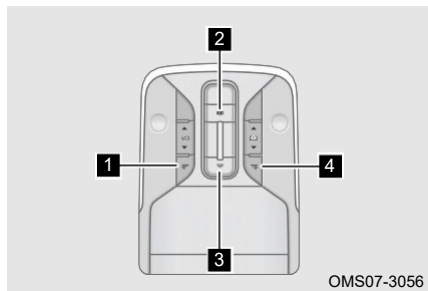

- 1 Нажмите кнопку и загорится левый плафон.
- 2 В положении DOOR при открытии любой двери загорается плафон; Когда автомобиль разблокирован, плафон загорается; когда плафон работает и переключите питание автомобиля в режим ON, плафон сразу же гаснет; плафон погаснет сразу после того, как автомобиль перейдет в режим постановки на охрану.
- 3 Нажмите и загорятся оба плафона.
- 4 Нажмите кнопку и загорится правый плафон.

### Боковой плафон

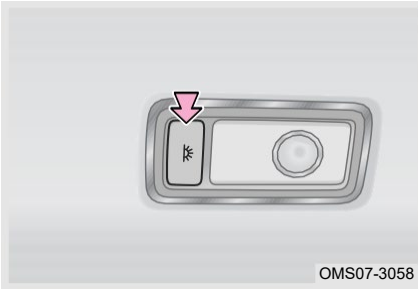

Нажмите переключатель, загорится боковой плафон; Нажмите его еще раз, боковой плафон гаснет.

### Освещение багажного отделения

Откройте дверь багажного отделения и загорится освещение багажного отделения; Закройте дверь багажного отделения, и освещение багажного отделения погаснет; Если дверь багажного отделения остается открытой, свет продолжает гореть в течение 3 минут, а затем автоматически выключается.

### Подсветка косметического зеркала (при наличии)

Откройте крышку косметического зеркала, и загорится подсветка косметического зеркала; Закройте крышку косметического зеркала, и подсветка косметического зеркала погаснет.

### Функция «Приветственный свет»(при наличии)

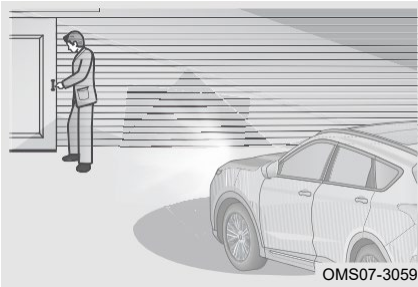

В течение 2 минут после перевода переключателя ENGINE START STOP из режима ON в режим OFF потяните комбинированный переключатель фар в сторону рулевого колеса и отпустите, активируется функция «Следуй за мной домой». Загорятся фары ближнего света и габаритные огни. По истечении установленного времени (настраивается в мультимедийной системе) работы функция «Следуй за мной домой» автоматически выключится. Ближний свет и габаритные огни немедленно выключатся.

### Интеллектуальная система помощи при управлении дальним светом (ИС) (при наличии)

Включите и выключите дальний свет в соответствии с дорожным движением и факторами окружающей среды, если нет соответствующих участников дорожного движения, система включит дальний свет; Когда дальний свет работает и система активирована, при встречном движении, наличии впереди идущего автомобиля или при уличном освещении дальний свет автоматически выключится. Эта функция позволяет оптимизировать использование дальнего света (которую необходимо включить в настройках мультимедийного дисплея).

#### Активация интеллектуального дальнего света

Переключите питание автомобиля в режим ON, комбинированный свет находится в режиме АВТО, включается ближний свет и активируется интеллектуальная функция дальнего света, загорается «» на комбинации приборов; Когда скорость автомобиля составляет не менее 40 км/ч, система автоматически включает/выключает дальний свет фар в соответствии с дорожными условиями. Такие условия, как встречное движение, наличие впереди идущего автомобиля и обгон.

#### Интеллектуальный вспомогательный индикатор помощи при дальнем свете

При его активации зеленый индикатор «» на приборной панели остается включенным.

При наличии неисправности «» горит желтый индикатор на приборной панели.

#### ПРОЧИТАЙТЕ

Если интеллектуальная система управления дальним светом неисправна, функция не может работать нормально, обратитесь как можно скорее на авторизованную станцию технического обслуживания Jetour для проверки и ремонта.

#### Ограничение функции

■ В следующих условиях интеллектуальная система управления дальним светом отключится автоматически:

1. Окружающая яркость высокая.
2. Скорость транспортного средства ниже 30 км/ч.
3. На проезжей части более 3 уличных фонарей.
4. Перед проезжей частью находятся другие участники дорожного движения.
5. В условиях с бликами (например, в туманную погоду, включенные противотуманные фары, стеклоочиститель выше 2 уровня).

### 2-6. Сиденье

#### Правильное положение сидя

Сиденья, подголовники, ремни безопасности и подушки безопасности помогают защитить пассажиров. Их правильное использование обеспечит вам большую защиту.



Сидя, сидите с небольшим наклоном назад (в идеале 25° назад) и хорошо откиньтесь на спинку сиденья.

Передние сиденья не должны располагаться слишком близко к приборной панели. Во время движения водитель должен держать руль слегка согнутыми руками. Его/ее ноги также должны быть слегка согнуты, чтобы он/она мог/могла полностью выжать педаль. Правильно отрегулируйте подголовники, чтобы верхняя часть подголовника находилась ближе всего к макушке головы.

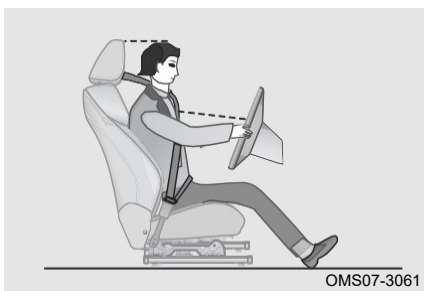

Плечевой ремень должен проходить через центр плеча и близко к груди, подальше от шеи, поясной ремень должен располагаться на бедрах.



### Переднее сиденье

#### Сиденье с ручной регулировкой (при наличии).

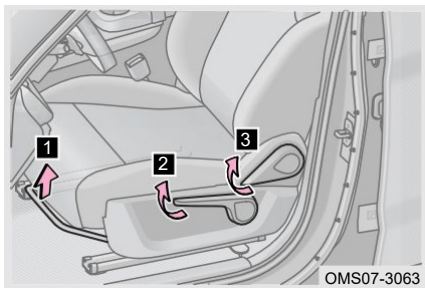

##### 1 Регулировка сиденья вперед и назад

Потяните рукоятку вверх и двигайте сиденье назад-вперед, чтобы отрегулировать положение сиденья вперед и назад. После регулировки сиденья в нужное положение отпустите рукоятку.

##### 2 Регулировка высоты сиденья (только со стороны водителя)

Потяните вверх и нажмите на рычаг регулировки сиденья, чтобы отрегулировать высоту сиденья.

##### 3 Регулировка угла спинки сиденья

Прислонитесь к спинке сиденья, а затем потяните рычаг регулировки спинки сиденья вверх. Отрегулируйте спинку сиденья под нужным углом и отпустите рычаг.

#### Сиденье с электроприводом (при наличии).

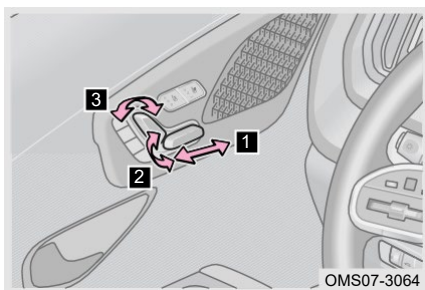

##### 1 Регулировка сиденья вперед и назад

Переместите кнопку вперед, назад и параллельно, чтобы отрегулировать сиденья вперед и назад.

##### 2 Регулировка высоты сиденья (только со стороны водителя)

Переместите задний конец кнопки вверх и вниз, чтобы отрегулировать сиденье вверх и вниз.

##### 3 Регулировка угла спинки сиденья

Переместите верхний конец кнопки вперед и назад, чтобы отрегулировать угол наклона спинки сиденья.

### ■ Регулировка поясничной поддержки водителя с электрическим приводом (при наличии)

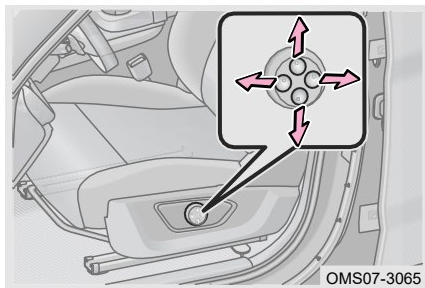

Нажмите и удерживайте « ↑ », чтобы поддержать верхнюю часть талии и уменьшить поддержку нижней части талии.

Нажмите и удерживайте « ↓ », чтобы поддержать нижнюю часть талии и уменьшить поддержку верхней части талии.

Нажмите и удерживайте кнопку « ← », чтобы усилить поддержку всей передней части талии.

Нажмите и удерживайте кнопку « → », чтобы уменьшить поддержку всей передней части талии.

### ■ Регулировка сиденья переднего пассажира с электрическим приводом (при наличии)

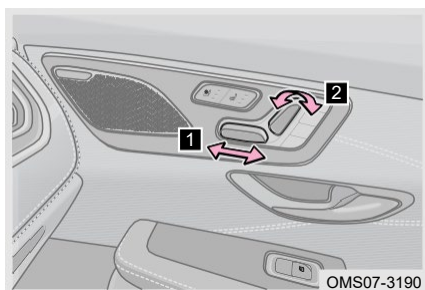

#### 1 Регулировка сиденья вперед и назад

Переместите кнопку вперед, назад и параллельно, чтобы отрегулировать сиденья вперед и назад.

#### 2 Регулировка угла спинки сиденья

Переместите верхний конец кнопки вперед и назад, чтобы отрегулировать угол наклона спинки сиденья.

#### ⚠ ВНИМАНИЕ

- Не кладите никакие предметы под сиденье во время перемещения сиденья, иначе это может привести к повреждению сиденья.

#### ⚠ ОПАСНОСТЬ

- Не регулируйте сиденье во время движения, это может привести к несчастным случаям и травмам.
- Старайтесь не откидывать спинку сиденья больше, чем это необходимо, ремни безопасности обеспечивают максимальную защиту при лобовом или заднем столкновении, когда водитель и передний пассажир сидят на своих сиденьях с небольшим наклоном назад.

### Функция комфортной посадки (при наличии)

Откройте дверь со стороны водителя, сиденье водителя автоматически отодвигается назад на определенное расстояние, чтобы водителю было удобно садиться/выходить. Закройте дверь со стороны водителя, сиденье водителя автоматически отодвигается вперед на определенное расстояние, чтобы водитель мог комфортно управлять автомобилем.



#### ПРОЧИТАЙТЕ

Функция комфортной посадки может быть включена/выключена в мультимедийной системе.

### Функция памяти сиденья (при наличии)

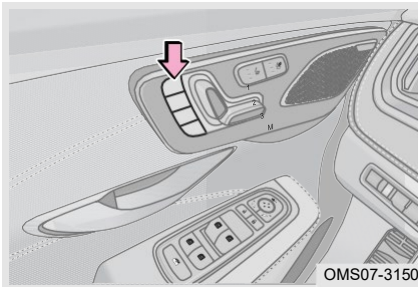







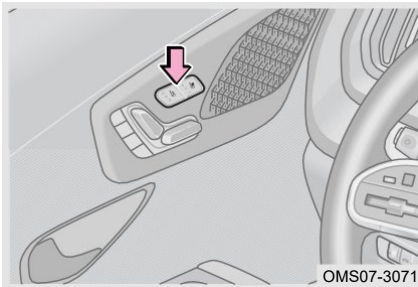

Настройка памяти сидений: После регулировки положения сиденья нажмите кнопку настройки памяти M, затем нажмите кнопку положения 1/положения 2/положения 3, и соответствующие настройки будут сохранены в положении 1/положения 2/положения 3.

Использование кнопки памяти: Нажмите кнопку положения 1/положения 2/положения 3 и сиденье водителя автоматически переместится в соответствующее положение.

### Функция обогрева/вентиляции сидений (при наличии)



Переведите питание автомобиля в режим ON, нажмите кнопку обогрева сиденья «» / «» один раз, чтобы включить обогрев сиденья водителя/пассажира на уровне 3 (по порядку: уровень 3/уровень 2/уровень 1), и долго нажимайте кнопку обогрева сиденья «» / «», чтобы выключить обогрев сиденья водителя/пассажира.

Переведите питание автомобиля в режим ON, нажмите кнопку вентиляции сиденья «» / «» один раз, чтобы включить вентиляцию сиденья водителя/пассажира на уровне 3 (по порядку: уровень 3/уровень 2/уровень 1), и долго нажимайте кнопку вентиляции сиденья «» / «», чтобы выключить вентиляцию сиденья водителя/пассажира.

### Сиденье второго ряда

#### ■ Регулировка спинки сиденья

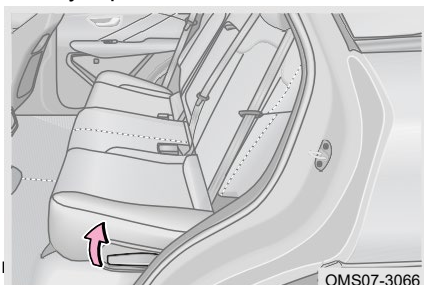

1. Потяните рычаг регулировки спинки сиденья вверх;
2. Отрегулируйте спинку сиденья под нужным углом, наклонив корпус, и отпустите рычаг;

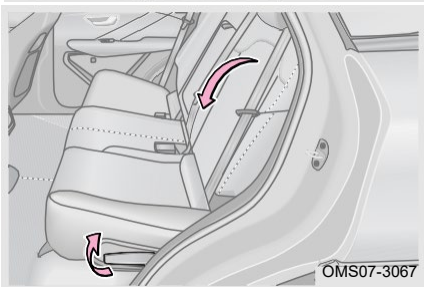

1. Переместите переднее сидение вперед;
2. Отрегулируйте высоту подголовников сидений второго ряда и сложите центральный подлокотник;
3. Потяните рычаг регулировки спинки сиденья вверх и медленно опустите спинку сиденья рукой.

#### ■ Регулировка сиденья (при наличии)

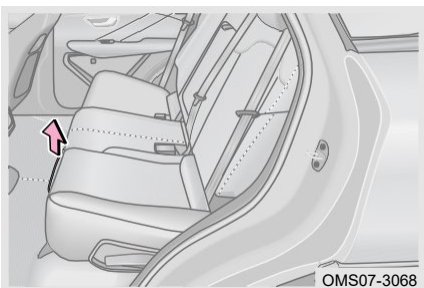

1. Потяните регулировочную рукоятку в переднем и заднем положениях сиденья вверх;
2. Установите сиденье в нужное положение и отпустите рукоятку;

## 2. ПОДГОТОВКА К ВОЖДЕНИЮ

- Складная спинка заднего сиденья для доступа на третий ряд (только с правой стороны, при наличии)

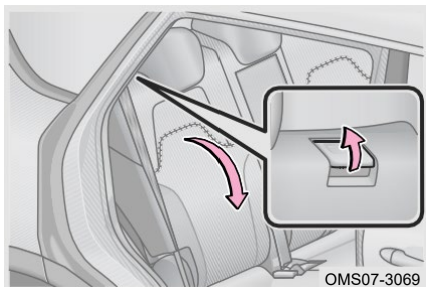

1. Потяните ручку разблокировки вверх;
2. Сложите спинку сиденья второго ряда и переместите сиденье в крайнее переднее положение;
3. После посадки и выхода из сиденья третьего ряда переместите сиденье второго ряда в крайнее заднее положение и верните спинку сиденья в вертикальное положение;

Примечание: Когда спинка сиденья второго ряда находится в расчетном положении, ее можно отрегулировать на xxx мм вперед; Когда она находится под заданным углом, можно отрегулировать на xx° вперед и на xx° назад.

### ПРОЧИТАЙТЕ

При складывании спинки сиденья убедитесь, что внешний ремень безопасности проходит вокруг спинки сиденья, чтобы не повредить ремень.

### ОПАСНОСТЬ

Не регулируйте сиденье во время движения, это может привести к несчастным случаям и травмам.

### Сиденье третьего ряда (при наличии)

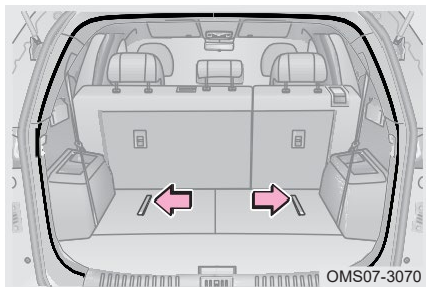

1. Отрегулируйте высоту подголовников сидений третьего ряда;
2. Потяните за ремень разблокировки спинки сиденья и положите спинку ровно.
3. Потяните за ремешок блокировки спинки сиденья, чтобы вернуть ее в раскрытое положение.

#### ПРОЧИТАЙТЕ

При складывании спинки сиденья убедитесь, что внешний ремень безопасности проходит вокруг спинки сиденья, чтобы не повредить ремень.

#### ОПАСНОСТЬ

Не регулируйте сиденье во время движения, это может привести к несчастным случаям и травмам.

### Подголовник

#### Регулировка подголовника

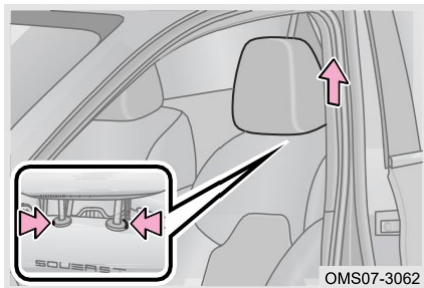

Регулировка подголовника: Нажмите кнопку разблокировки на внешней стороне подголовника, чтобы разблокировать его, затем отрегулируйте подголовник вверх/вниз.

Снятие подголовника: Нажмите и удерживайте 2 кнопки разблокировки одновременно, пока они не будут разблокированы, затем поднимите подголовник вверх и полностью вытащите его.

Установка подголовника: Совместите подголовник с установочными отверстиями и нажмите на него, чтобы зафиксировать положение.

#### ОПАСНОСТЬ

- Не регулируйте подголовник во время вождения, это может привести к несчастным случаям и травмам.
- Перед началом движения убедитесь, что подголовник надежно закреплен, иначе это может привести к несчастным случаям и травмам.



## 2-7. Ремень безопасности

## Ремень безопасности



Мы настоятельно рекомендуем водителю и пассажирам всегда правильно пристегиваться ремнями безопасности. Невыполнение этого требования может повысить вероятность и тяжесть травм в случае аварии. Регулярно проверяйте ремень безопасности. Если обнаружен какой-либо сбой в работе ремня безопасности, немедленно обратитесь на авторизованную станцию технического обслуживания для проверки и ремонта.

**Индикатор ремня безопасности**

Переведите переключатель ENGINE START STOP в положение ON, ремень безопасности переднего пассажира не пристегнут или неплотно застегнут, красный индикатор «» на комбинации приборов будет непрерывно мигать; когда скорость автомобиля составляет 15 км/ч или выше, а ремень безопасности переднего пассажира не пристегнут или не пристегнут плотно, красный индикатор «» комбинационных приборов будет мигать совместно со звуковым сигналом.

**Правильное использование ремня безопасности**

- Отрегулируйте высоту передних ремней безопасности

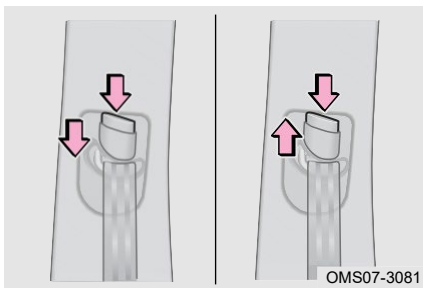

Регулировка вниз: Нажмите регулятор ремня безопасности вниз, одновременно нажимая кнопку регулировки.

Регулировка вверх: Нажмите регулятор ремня безопасности вверх, одновременно нажимая кнопку регулировки.



### ■ Пристегните/отстегните ремень безопасности

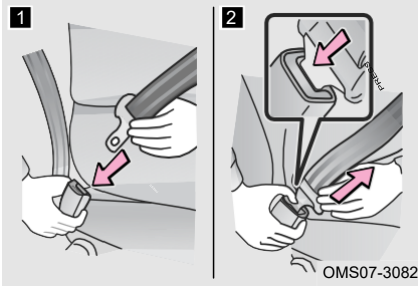

**1** Застегивание ремня безопасности: Вставьте пряжку в замок до момента щелчка

**2** Отстегивание ремня безопасности: Нажмите на кнопку на замке ремня и освободите для втягивания. Если ремень плохо втягивается проверьте его на предмет повреждений, перекручиваний или загрязнений. Убедитесь, что ремень безопасности втягивается плавно.

### ПРОЧИТАЙТЕ

- Каждый ремень безопасности должен использоваться только одним человеком. Не пристегивайте ремень безопасности более чем для одного человека одновременно, включая детей.
- Ремень безопасности заблокируется, если его быстро вытянуть или если автомобиль стоит на склоне, но не заблокируется, если вытянуть его медленно.

### ВНИМАНИЕ

- Убедитесь, что пряжка ремня безопасности находится в правильном положении и надежно заблокирована, в противном случае это может привести к травмам.
- Не используйте ремни безопасности с ослабленной пряжкой, иначе ремень безопасности не защитит пассажиров в случае резкого торможения или столкновения.

### ■ Регулировка положения ремня безопасности



Отрегулируйте угол наклона спинки сиденья, сядьте прямо и хорошо откиньтесь на спинку сиденья. Расположите поясной ремень как можно ниже над бедрами, а не на талию, затем потяните плечевой ремень вверх так, чтобы он полностью проходил через плечо, но не касался шеи и не соскальзывал с плеча.

### ВНИМАНИЕ

- Избегайте свободной одежды во время вождения. Это может помешать правильной установке ремня безопасности и повлиять на предлагаемую защиту.
- Как высоко расположенные поясные ремни, так и неплотно закрепленные ремни могут привести к гибели или серьезным травмам во время столкновения.
- Не наклоняйте сиденье больше, чем это необходимо для комфортной езды. Ремни безопасности наиболее эффективны, когда пассажиры сидят прямо и откидываются на спинку сиденья.
- Убедитесь, что плечевой ремень проходит по плечу. Не размещайте плечевой ремень под рукой. Ремень должен держаться подальше от шеи, но не спадать с плеча. Невыполнение этого требования может снизить защитный эффект ремня безопасности в случае аварии.
- Мы рекомендуем сажать детей на сиденье второго ряда. Используйте ремень безопасности или удерживающее устройство для ребенка с функцией ISOFIX в зависимости от роста ребенка. Никогда не закрепляйте детскую удерживающую систему только ремнем безопасности. Всегда используйте стандартное крепежное устройство для детской удерживающей системы на сиденьях второго ряда.

### Обслуживание ремня безопасности

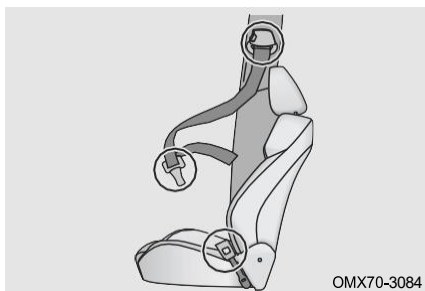

Регулярно проверяйте, не обрезаны ли, не изношены ли, не ослаблены ли и не натянуты ли ремни безопасности (- например, после дорожно- транспортного происшествия). Если ремень поврежден немедленно обратитесь в авторизованный сервисный центр Soueast для проверки и ремонта.

### ВНИМАНИЕ

- Не допускайте попадания воды на натяжитель ремня или механизм пряжки.
- Не используйте химические моющие средства, кипящую воду, отбеливатели или красители для стирки ремня безопасности.
- Ремень безопасности следует мыть мягким моющим средством или теплой водой и сушить естественным путем. Никогда не чистите его искусственным теплом.
- Не пытайтесь отремонтировать или смазывать натяжитель или механизм замка ремня безопасности, а также каким-либо образом отремонтировать ремень безопасности, в противном случае Джетур Мотор Рус не будет нести ответственность за возникшие проблемы.

## 2. ПОДГОТОВКА К ВОЖДЕНИЮ

### ОПАСНОСТЬ

- Если ваш автомобиль попал в серьезную аварию, и даже если ремень безопасности не поврежден явно, обратитесь в авторизованный сервисный центр Jetour для проверки и ремонта.
- Убедитесь, что ремень работает правильно и не перекручен. Если ремень безопасности не работает должным образом, немедленно обратитесь в авторизованный сервисный центр Jetour для проверки и ремонта.
- Не пытайтесь устанавливать, снимать, модифицировать, разбирать или утилизировать ремни безопасности. Если есть необходимость в вышеперечисленном, обратитесь в авторизованный сервисный центр Jetour для проведения необходимого обслуживания.

### Меры предосторожности при использовании ремня безопасности

■ Меры предосторожности при использовании ремня безопасности ребенком Ремни безопасности вашего автомобиля в основном предназначены для взрослых людей. Используйте детскую удерживающую систему (подробности см. в разделе «Удерживающая система для ребенка»), подходящую для ребенка, пока ребенок не станет достаточно большим, чтобы правильно пристегиваться ремнем безопасности автомобиля. Когда ребенок станет достаточно большим, чтобы правильно пристегиваться ремнем безопасности автомобиля, следуйте инструкциям по использованию ремней безопасности. Если ребенок слишком велик для использования детской удерживающей системы, он должен сидеть на сиденье второго ряда и должен быть пристегнут ремнем безопасности автомобиля.



Убедитесь, что плечевой ремень проходит по центру плеча ребенка. Ремень должен держаться подальше от шеи ребенка, но не спадать с плеча ребенка. В противном случае ребенок рискует получить серьезную травму или даже погибнуть во время столкновения.

Неиспользование детской удерживающей системы (например: разрешить ребенку стоять или стоять на коленях на сиденьях; разрешать ребенку сидеть на коленях у взрослого держать ребенка на руках). Это может привести к смерти или серьезным травмам во время столкновения или непредвиденных событий.

### ■ Меры предосторожности при использовании ремня безопасности беременной женщиной

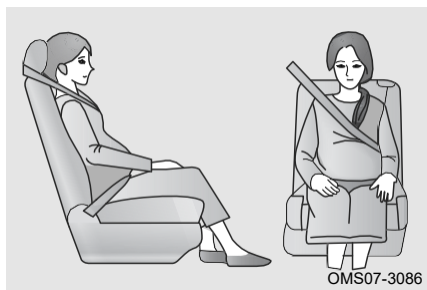

Обратитесь за медицинской консультацией и правильно пристегните ремень безопасности. Беременные женщины должны расположить поясной ремень безопасности как можно ниже над бедрами так же, как и другие пассажиры. Полностью вытяните плечевой ремень через плечо и грудь, избегайте контакта ремня с округлением области живота. Неправильное пристегивание ремня безопасности может привести к серьезным травмам или смерти во время столкновения.

### ОПАСНОСТЬ

- Не вставляйте в пряжку монеты, зажимы и т. д., чтобы предотвратить правильную фиксацию язычка и пряжки.
- Вставив язычок, убедитесь, что язычок и пряжка заблокированы, а поясной и плечевой ремни не перекручены.
- Не допускается вставлять язычок неоригинального ремня безопасности в пряжку. Длительное использование легко приведет к повреждению пряжки ремня безопасности и сделает ее непригодной для использования.
- Если ремень безопасности не работает нормально, он не может защитить пассажиров от смерти или серьезной травмы, немедленно обратитесь на авторизованную станцию технического обслуживания для проверки и ремонта.

### Преднатяжитель ремня безопасности (при наличии)

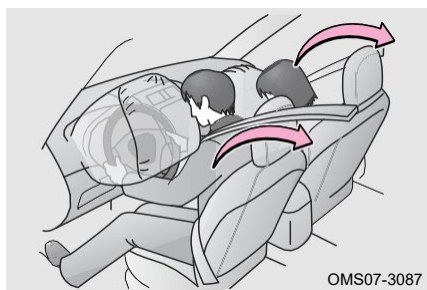

1. Преднатяжитель ремня безопасности предназначен для помощи фронтальной подушке безопасности в случае сильного удара.
2. В случае незначительного удара или бокового удара преднатяжитель может не сработать.
3. Во время сильного удара преднатяжитель ремня безопасности может активироваться, даже если на переднем сиденье нет пассажира.
4. Когда активируется преднатяжитель ремня безопасности, втягивающее устройство быстро натягивает ремень безопасности, надежно удерживая пассажира.
5. При активации преднатяжителя ремня безопасности он может издавать рабочий звук и выделять небольшое количество нетоксичного газа. Образующийся газ не вызывает возгорания и, как правило, безвреден.

## 2. ПОДГОТОВКА К ВОЖДЕНИЮ

### ОПАСНОСТЬ

- При срабатывании преднатяжителя ремня безопасности индикатор неисправности подушки безопасности (SRS) остается включенным, и ремни безопасности невозможно втянуть/вытянуть. Пожалуйста, свяжитесь с авторизованным сервисным центром Jetour для проверки и ремонта немедленно.
- Не модифицируйте, не снимайте, не ударяйте и не вскрывайте преднатяжителя ремня безопасности в сборе, датчик подушки безопасности (SRS) и провод сборки. В противном случае это может привести к гибели или серьезным травмам во время столкновения.

### Ограничение функции

■ В следующих случаях преднатяжитель ремня безопасности может работать неправильно, если:

1. Изменить систему подвески.
2. Изменить переднюю часть кузова.
3. Отремонтировать преднатяжитель ремня безопасности или любой узел поблизости.
4. Повредить преднатяжителя ремня безопасности в сборе или окружающая его область.
5. Установить защитную решетку или любое другое устройство на переднюю часть кузова.

## 2-8. Детская удерживающая система

### Детская удерживающая система

Согласно статистике дорожно-транспортных происшествий, ребенок, сидящий на втором ряду и пристегнутый надлежащим образом, находится в большей безопасности, чем ребенок на переднем сиденье. Выберите детскую удерживающую систему, соответствующую автомобилю, возрасту и размеру ребенка. (Ремень безопасности автомобиля, соответствующий международным стандартам, разработан в соответствии с размером тела человека ростом более 1,5 м. Если кто-либо ростом менее 1,5 м использует ремень безопасности, ремень может серьезно повредить его/ее шею в случае аварии).

В данном руководстве по эксплуатации приведены только инструкции по установке детской удерживающей системы (ISOFIX). Для получения подробной информации об установке строго следуйте руководству по эксплуатации, предоставленному производителем детской удерживающей системы.

#### ОПАСНОСТЬ

- Никогда не закрепляйте детскую удерживающую систему только ремнем безопасности. Всегда используйте стандартное крепежное устройство для детской удерживающей системы на сиденьях второго ряда.
- Удерживающая система для ребенка должна соответствовать стандартам безопасности, установленным местными нормами и законами. Наша компания не несет ответственности за несчастный случай, вызванный использованием детской удерживающей системы.
- Для эффективной защиты при авариях и внезапных остановках ребенок должен быть надлежащим образом пристегнут ремнем безопасности или соответствующей детской удерживающей системой, установленной на сиденье второго ряда, в зависимости от возраста и размера ребенка. Держание ребенка на руках не заменяет детскую удерживающую систему.

### Классификация детской удерживающей системы

Детские удерживающие системы должны соответствовать стандартам GB 27887 и ECE R44. Детские удерживающие системы, прошедшие проверку GB 27887, обычно имеют сертификационный знак 3C. Детские удерживающие системы, прошедшие стандартную проверку ECE R44, также имеют оранжевую этикетку. На этикетке есть такая информация, как весовая категория, класс ISOFIX и инструкции по разрешению на использование удерживающих систем для ребенка.

- удерживающие системы делятся на следующие весовые группы:

Весовая группа	Вес ребенка
Группа 0	от 0 до 10 кг
Группа 0+	от 0 до 13 кг
Группа 1	от 9 до 18 кг
Группа 2	от 15 до 25 кг
Группа 3	от 22 до 36 кг

1. Весовой класс 0/0 +: Подходит для использования детского кресла группы 0/0 + или 0/1, обращенного назад.

2. Весовой класс 1: Подходит для использования удерживающих систем для ребенка группы 1 или 1/2 со встроенной системой ремней безопасности.
3. Весовой класс 2/3: Группа 2 подходит для удерживающих систем для ребенка со спинкой сиденья, а группа 3 подходит для удерживающих систем для ребенка без спинки сиденья.

■ Применимые типы детских удерживающих систем:

Весовая группа	Сиденье переднего пассажира	Внешнее сиденье второго ряда	Центральное сиденье второго ряда	Сиденье третьего ряда (при наличии)
Группа 0	X	L	X	X
Группа 0+	X	L	X	X
Группа 1	X	L	X	X
Группа 2	X	UF, L	X	X
Группа 3	X	UF, L	X	X

1. X: Он не подходит для установки детских удерживающих систем любого типа в этой весовой группе.
2. UF: Подходит для детских удерживающих систем общего типа, обращенных вперед, которые получили соответствующие сертификаты для этой весовой группы.
3. L: Если автомобиль указан в применимом списке моделей производителя детской удерживающей системы, он подходит для сертифицированной детской удерживающей системы «полуобщего» типа.

### Меры предосторожности при использовании детских удерживающих систем

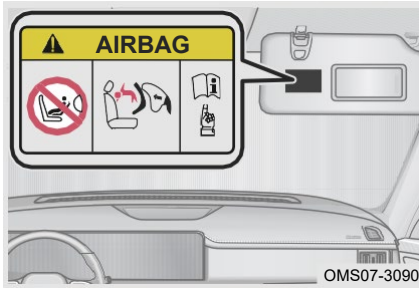

Эта наклейка прикрепляется к солнцезащитному козырьку переднего пассажира и используется для напоминания о том, что автомобиль оснащен фронтальной подушкой безопасности (SRS). Соблюдайте следующие меры предосторожности:

1. Никогда не устанавливайте детскую удерживающую систему, обращенную назад, на сиденье, защищенное фронтальной подушкой безопасности (активное состояние).
2. Никогда и ни при каких обстоятельствах не изменяйте конструкцию устройства крепления детской удерживающей системы или ремня безопасности на автомобиле.
3. Никогда не закрепляйте детскую удерживающую систему только ремнем безопасности. Всегда используйте стандартное крепежное устройство для детской удерживающей системы на сиденьях второго ряда.

Если вы нарушите три вышеуказанные меры предосторожности, ООО «Джетур Мотор Рус» не будет нести ответственность за возникшие в связи с этим проблемы.

## Установка удерживающей системы для ребенка

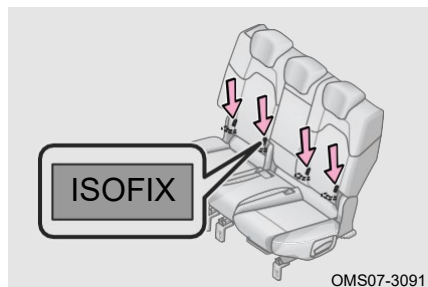
**Детская удерживающая система (ISOFIX)**

ISOFIX - это система установки детского удерживающего устройства, основанная на стандартах GB 14167 и ECE R14; точки крепления ISOFIX расположены под спинкой наружного сиденья второго ряда; точки крепления обычно расположены рядом с пометкой «ISOFIX» на нижней части спинки сиденья.

■ Размерный класс детских удерживающих систем (ISOFIX):

Используйте класс размеров детской удерживающей системы, соответствующий стандарту ISOFIX, чтобы помочь пользователям выбрать правильный тип детской удерживающей системы.

Размерный класс	Фиксированный модуль	Описание
A	ISO/F3	Полноразмерная детская удерживающая система, обращенная вперед, для малышей
B	ISO/F2	Детская удерживающая система уменьшенной высоты, обращенная вперед, для малышей
B1	ISO/F2X	Детская удерживающая система уменьшенной высоты, обращенная вперед, для малышей
C	ISO/R3	Полноразмерная детская удерживающая система, обращенная назад, для малышей
D	ISO/R2	Детская удерживающая система меньшего размера, обращенная назад, для детей младшего возраста
E	ISO/R1	детская удерживающая система, обращенная назад, для младенцев
F	ISO/L1	Детская удерживающая система, обращенная влево (переносная кровать)
G	ISO/L2	Детская удерживающая система, обращенная вправо (переносная кровать)



■ Применимые типы детских удерживающих систем (ISOFIX):

Весовая группа	Размерный класс	Фиксированный модуль	Сиденье переднего пассажира	Внешнее сиденье второго ряда	Центральное сиденье второго ряда	Сиденье третьего ряда (при наличии)
Портативная кровать	F	ISO/L1	X	X	X	X
	G	ISO/L2	X	X	X	X
		(1)				
Группа 0	E	ISO/R1	X	IL	X	X
		(1)				
Группа 0+	E	ISO/R1	X	IL	X	X
	D	ISO/R2	X	IL	X	X
	C	ISO/R3	X	IL	X	X
		(1)				
Группа 1	D	ISO/R2	X	IL	X	X
	C	ISO/R3	X	IL	X	X
	B	ISO/F2	X	IL, IUF	X	X
	B1	ISO/F2X	X	IL, IUF	X	X
	A	ISO/F3	X	IL, IUF	X	X
		(1)				
Группа 2		(1)				
Группа 3		(1)				

Значение букв в таблице выше:

1. X: Положение ISOFIX не подходит для детской удерживающей системы ISOFIX этой весовой группы или этого размерного класса.
2. IL: Он подходит для специальной детской удерживающей системы ISOFIX, указанной в списке. Эти удерживающие системы могут быть специальными автомобилями, ограниченного или полубобщего типа.
3. IUF: Он подходит для общей детской удерживающей системы ISOFIX, направленной вперед и одобренной для этой весовой группы.
4. (1): Для детской удерживающей системы без маркировки размерного класса ISO/XX (от A до G), если необходимо знать подходящую весовую группу, см. список моделей детской удерживающей системы ISOFIX.

### Установка детской удерживающей системы (ISOFIX)

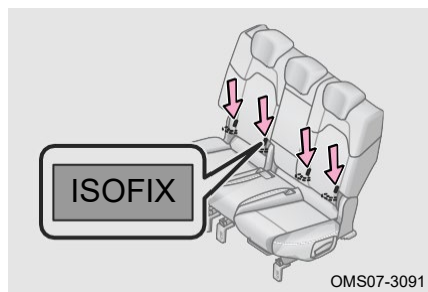

1. Найдите нижнее стопорное кольцо, используемое для крепления детской удерживающей системы;
2. Установите детскую удерживающую систему на сиденье второго ряда;

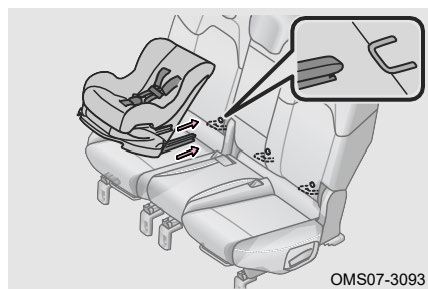

3. Вставьте и закрепите нижний крюк детской удерживающей системы на нижнем стопорном кольце;

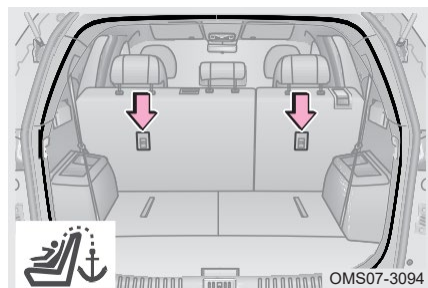

4. Вытяните лямку детской удерживающей системы и зафиксируйте ее с помощью верхней точки крепления (ВЕРХНЕГО ТРОСА) для детской удерживающей системы, обращенной вперед (как показано на рисунке).

### ПРОЧИТАЙТЕ

- В зависимости от типа детской удерживающей системы, приобретенной вами, проверьте, требуется ли ее фиксация с помощью верхней точки крепления (- ВЕРХНЕГО ТРОСА).
- Перед использованием снимите подголовник с места установки детской удерживающей системы, а затем повесьте крюк детской удерживающей системы на точку крепления, чтобы ремень крюка не попал прямо на верхнюю часть подголовника или не обошел голову, а подголовник и ремень не должны мешать.
- После того, как крючок верхнего ремня будет подвешен в точке крепления, обязательно затяните ремень и не ослабляйте его; Для получения подробной информации о способах крепления и затягивания верхнего ремня детской удерживающей системы, пожалуйста, строго следуйте Руководству по эксплуатации, предоставленному производителем детской удерживающей системы.

### ОПАСНОСТЬ

- После установки детской удерживающей системы никогда не регулируйте сиденье.
- Детская удерживающая система должна быть установлена на сиденье второго ряда.
- Никогда не закрепляйте более одной детской удерживающей системы на одном комплекте стопорных колец.
- Не допускайте, чтобы верхний ремень пересекал или обходил подголовник, и обязательно затяните ремень после установки. Неправильная установка может привести к серьезным травмам детей.
- Для автомобилей со шторкой багажника, нужно ее обязательно снять прежде чем установить детскую удерживающую систему.
- Если стопорное кольцо повреждено или перегружено во время аварии, немедленно обратитесь на авторизованную станцию технического обслуживания для проверки и ремонта.
- Если сиденье водителя мешает правильной установке детской удерживающей системы, установите детскую удерживающую систему на правое боковое сиденье второго ряда.
- Не используйте анкерную скобу детской удерживающей системы для крепления каких-либо предметов, кроме детской удерживающей системы. В противном случае наша компания не несет ответственности за возникшие в связи с этим проблемы.
- Если детская удерживающая система не закреплена должным образом, ребенок или пассажиры могут получить серьезные травмы или даже погибнуть при столкновении.
- Убедитесь, что верхняя лямка надежно зафиксирована, и проверьте, закреплена ли детская удерживающая система, толкая и дергая ее в разных направлениях. Следуйте инструкциям по установке, предоставленным производителем детской удерживающей системы. Если детская удерживающая система установлена неправильно, ребенок рискует получить серьезную травму или даже погибнуть при столкновении.
- Если детская удерживающая система мешает блокировке переднего сиденья, не устанавливайте детскую удерживающую систему на сиденье второго ряда. Ребенок и передний пассажир могут получить серьезные травмы или даже погибнуть во время столкновения или других непредвиденных событий.
- Не позволяйте ребенку играть с ремнем безопасности с функцией блокировки детской удерживающей системы. Избегайте перекручивания ремня вокруг шеи ребенка иначе он может не расстегнуться, что приведет к удушью, другим серьезным травмам или даже смерти. Если это происходит, и пряжка не может быть расстегнута, следует использовать ножницы, чтобы разрезать ремень.
- Если детская удерживающая система не используется, она также должна быть правильно закреплена на сиденье. Не размещайте незакрепленную детскую удерживающую систему в пассажирском салоне.
- Если необходимо снять детскую удерживающую систему, выньте его после снятия или храните надлежащим образом в багажном отделении. В противном случае это может привести к серьезным травмам во время столкновения или других событий.

3-1. Информация о ключе	3-5. Мультимедийная система
Смарт-ключ ..... 73	Мультимедийная система (Тип А)..... 90
Зоны взаимодействия с ключом ..... 76	Настройки автомобиля ..... 91
Бесключевой доступ ..... 77	Мультимедийная система (Тип В) ..... 94
Дистанционный запуск с помощью смарт-ключа ..... 77	Настройки автомобиля ..... 95
Функция приветствия (при наличии) ..... 78	Телефонная связь ..... 98
Постановка на охрану автомобиля ..... 79	3-6. Система кондиционирования воздуха
Система иммобилайзера ..... 80	Кнопочная панель управления А/С ..... 99
3-2. Двери	Сенсорная панель управления А/С ..... 100
Переключатель дверного замка..... 81	Задняя панель А/С (при наличии) ..... 101
Отпирание дверей внутренней ручкой ..... 81	Работа системы кондиционирования воздуха ..... 101
Дверной механический переключатель ..... 82	Настройка экрана А/С (при наличии) ..... 105
Детский замок ..... 83	Режим охлаждения салона ..... 105
3-3. Окно	Режим обогрева салона..... 107
Стеклоподъемники ..... 84	Управление воздушным потоком ..... 107
Функция дистанционного управления стеклоподъемниками ..... 85	3-7. Пространство для хранения
Функция защиты от заземления ..... 86	Пространство для хранения..... 107
3-4. Панорамный люк в крыше	
Панорамный люк в крыше..... 88	
Функция защиты от заземления люка в крыше..... 89	

3-8. Регистратор вождения	косметические зеркала.....	115
Автомобильный видеореги­стратор (при наличии).....	3-14.Капот	
111	Открытие/закрытие капота .....	116
3-9. Беспроводная зарядка	3-15.Дверь багажного отделения	
Беспроводная зарядка (при наличии).....	Дверь багажного отделения с электроприводом .....	116
111	Аварийное открытие двери багажного отделения .....	120
3-10.Электрическая розетка	3-16.Крышка топливного бака	
Передняя электрическая розетка. ....	Открытие/закрытие крышки топливного бака .....	121
113		
Задняя электрическая розетка. ....		
113		
3-11.Порт USB		
Передний USB-порт .....		114
Задний USB-порт .....		114
3-12.Солнцезащитные козырьки и косметические зеркала		
Солнцезащитные козырьки и		

### 3-1. Информация о ключе

#### Смарт-ключ

Смарт-ключ используется для дистанционного запуска, отпирания / запирания дверей и открытия двери багажного отделения. Механический ключ, встроенный в смарт-ключ, можно использовать для отпирания/запираания дверей в экстренной ситуации. Для того чтобы извлечь жало ключа, нужно нажать кнопку механической разблокировки на смарт-ключе. После использования храните жало в смарт-ключе (подробности см. в разделе «Двери»).

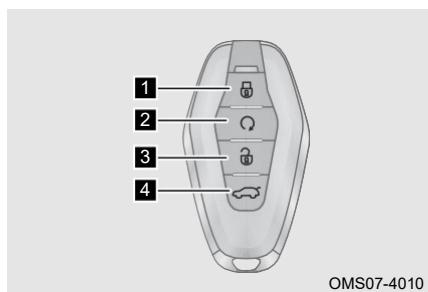

- 1** Кнопка блокировки
- 2** Кнопка дистанционного запуска
- 3** Кнопка разблокировки
- 4** Кнопка открывания двери багажного отделения

#### Ограничение функции

■ В следующих условиях смарт-ключ может работать неправильно:

1. Рядом используется более одного смарт-ключа.
2. Расстояние между автомобилем и смарт-ключом превышает 20 м.
3. Смарт-ключ соприкасается с металлическим предметом или покрыт им.
4. Смарт-ключ находится рядом с электроприбором (например, мобильным телефоном или персональным компьютером).
5. Ключ находится рядом с устройствами беспроводной связи, имеющими ту же частоту, что и ключ с дистанционным управлением (например, портативное радио).
6. Ключ находится рядом с объектами, генерирующими сильные радиоволны (- такими как телевышка, радиостанция, электростанция, аэропорт, вокзал).

■ Если возникает любое из следующих условий, батарея смарт-ключа может быть разряжена:

1. Расстояние дистанционного управления постепенно уменьшается.
2. Функция дистанционного управления не работает даже при отсутствии помех.
3. При нажатии любой кнопки смарт-ключа индикатор тускнеет или не загорается.

### Механический ключ

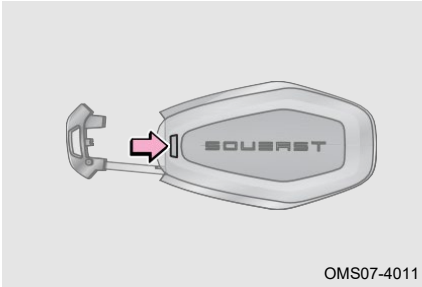

Механический ключ, встроенный в смарт-ключ, можно использовать для разблокировки /заблокировки дверей в экстренных случаях после нажатия кнопки разблокировки на обратной стороне смарт-ключа и извлечения механического ключа (подробности см. в разделе «Дверь»). После использования верните его на прежнее место.

### Замена батареи смарт-ключа

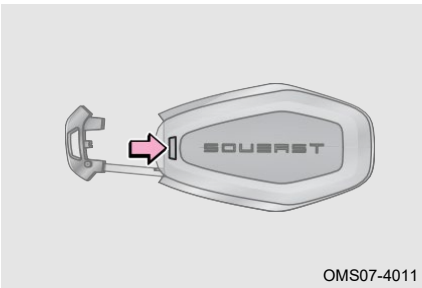

1. Выньте механический ключ, встроенный в смарт-ключ. Нажмите кнопку фиксатора на задней стороне смарт-ключа, чтобы вынуть механический ключ;

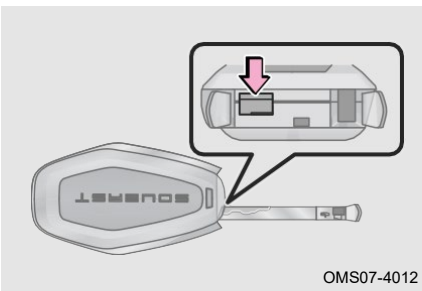

2. Вставьте механический ключ в отверстие корпуса смарт-ключа и аккуратно снимите крышку смарт-ключа;



3. Извлеките аккумулятор из смарт-ключа с помощью плоской отвертки с заклеенным наконечником и установите новый аккумулятор;
4. Установите смарт-ключ на место в порядке, обратном снятию;
5. После замены батареи проверьте правильность работы смарт-ключа (нажмите любую кнопку на смарт-ключе, чтобы убедиться, что индикатор загорается). Если смарт-ключ не работает должным образом, как можно скорее обратитесь на авторизованную станцию технического обслуживания для проверки и ремонта.

#### ЗАЩИТА ОКРУЖАЮЩЕЙ СРЕДЫ

Обращайтесь с использованной батареей в соответствии с местными нормами и положениями, касающимися защиты окружающей среды.

#### ПРОЧИТАЙТЕ

- Убедитесь, что положительные и отрицательные клеммы батареи расположены правильно.
- Модель батареи смарт-ключа: литиевая батарея 3V-CR2032.

#### ВНИМАНИЕ

- Не сгибайте электрод и клемму при установке батареи.
- Убедитесь, что ваши руки сухие и держите их подальше от воды при замене батареи.
- Не прикасайтесь к новой батарее замасленными руками. Невыполнение этого требования может привести к коррозии батареи.
- Не прикасайтесь и не перемещайте никакие компоненты внутри смарт-ключа, иначе его функции могут работать неправильно.
- При замене батареи возникают некоторые трудности, поэтому при самостоятельной замене батареи она может быть повреждена. Рекомендуется заменить его на авторизованной станции технического обслуживания Soueast Motor.

#### ОПАСНОСТЬ

Соблюдайте особую осторожность, чтобы дети не проглотили извлеченную батарею или другие компоненты, в противном случае это может привести к смерти или серьезной травме ребенка.



## Зоны взаимодействия с ключом

## Обнаруживаемая область

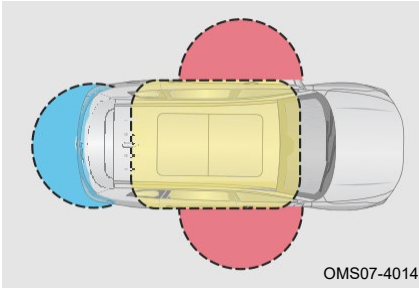

**Желтый** Область запуска или переключения питания

Активируется или переключается режим питания, когда смарт-ключ находится внутри автомобиля.

**Красный** Область разблокировки/блокировки

Разблокируются/блокируются двери, когда смарт-ключ находится в пределах эффективного диапазона действия низкочастотной антенны ручек передней двери.

**Синий** Область открывания двери багажного отделения

Открывается дверь багажного отделения, когда смарт-ключ находится в пределах эффективного диапазона действия снаружи низкочастотной антенны двери багажного отделения.



## ПРОЧИТАЙТЕ

Из-за различных конфигураций некоторые автомобили оснащены высокочастотными антеннами, частота которых превышает этот диапазон обнаружения.

## О г р а н и ч е н и е   ф у н к ц и и

■ Смарт-ключ может не обнаруживаться в следующих случаях:

1. Смарт-ключ находится в багажном отделении.
2. При запираиии дверей смарт-ключ находится слишком близко к окну или крыше.
3. Проверьте, не находится ли смарт-ключ рядом с источниками сильных электромагнитных помех (такими как портативный источник питания, домофон или другие телефоны и т. д.).

#### Бесключевой доступ

##### Отпирание дверей

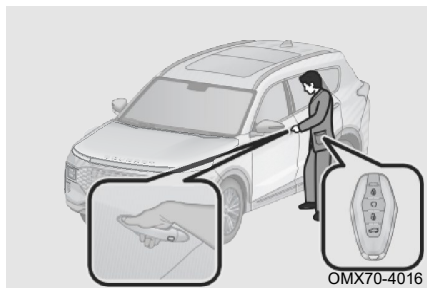

Если ключ находится в зоне обнаружения, например в кармане одежды или в сумке, возьмитесь за ручку водительской двери, система распознает ключ и двери разблокируются.

##### Запирание дверей

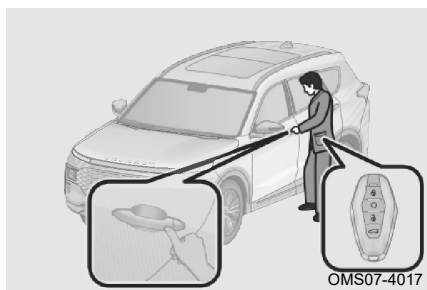

Если ключ находится в зоне обнаружения, например в кармане одежды или в сумке, закройте дверь и прикоснитесь к сенсорной области на ручке. Система распознает ключ и двери заблокируются.

##### Дистанционный запуск с помощью смарт-ключа

Когда автомобиль находится в режиме охраны, нажмите кнопку блокировки на смарт-ключе и продолжительное нажатие кнопки дистанционного запуска, чтобы дистанционно запустить двигатель.

После дистанционного запуска двигателя, если автомобиль не используется, двигатель автоматически выключится через 10 минут.

#### ПРОЧИТАЙТЕ

При дистанционном запуске автомобиля с помощью смарт-ключа должны соблюдаться следующие условия: Переключатель ENGINE START STOP переведен в режим OFF, все двери закрыты, переключатель коробки передач в положении P, педаль тормоза не нажата, переключатель ENGINE START STOP не нажат, в автомобиле не осталось ключа, напряжение аккумуляторной батареи в норме, количество топлива в норме (индикатор предупреждения о низком уровне топлива не горит), давление масла двигателя в норме.

### Функция приветствия (при наличии)

Функцию приветствия можно включить через мультимедийный дисплей. Когда автомобиль находится в состоянии под охраной, ключ у Вас с собой, подойдите к автомобилю, и автомобиль автоматически разблокируется, загорятся приветственные огни; Закройте все двери и дверь багажного отделения, питание автомобиля переведено в режим OFF, покиньте автомобиль и если ключ у Вас с собой, автомобиль автоматически заблокируется, а окна автоматически закроются.

#### ВНИМАНИЕ

- Функция приветствия выключится после того, как автомобиль будет заблокирован в течение длительного времени, и возобновит работу после перезапуска двигателя.
- Когда вы выходите из автомобиля и отходите, и ключ у Вас с собой, если не мигают указатели поворота и не звучит звуковой сигнал, это может быть признаком не корректной работы, поэтому проверьте, был ли автомобиль заблокирован.

#### Постановка на охрану автомобиля

##### Включение режима охраны

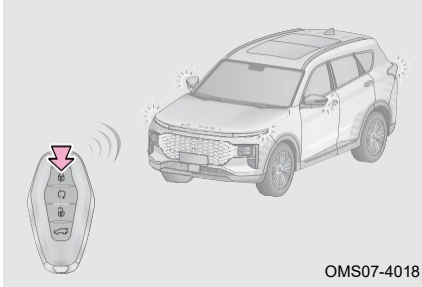

##### ■ Включение режима охраны

Когда переключатель ENGINE START STOP переведен в режим OFF, а все двери, дверь багажного отделения и капот закрыты, нажмите кнопку блокировки смарт-ключа или используйте функцию бесключевого доступа: автомобиль автоматически заблокируется и перейдет в режим охраны.

При успешной постановке на охрану указатели поворота мигнут один раз и прозвучит одиночный звуковой сигнал.

При неудачной постановке на охрану указатели поворота мигнут дважды.

##### ■ Режим вторичной постановки на охрану

После отключения охранной системы, если все двери и дверь багажного отделения не открываются, автомобиль автоматически запирается и переходит в режим охраны через 30 с; если какая-либо из дверей или дверь багажного отделения открыты, автомобиль не вернется в режим охраны.

#### ПРОЧИТАЙТЕ

- Подсказка о включении охранной системы должна быть установлена в мультимедийном дисплее, подробности см. в разделе «Мультимедийный дисплей».
- Постановка на охрану автомобиля невозможна, если переключатель ENGINE START STOP не переведен в режим OFF.
- Если все двери закрыты, а дверь багажного отделения закрыта не полностью, центральный замок заблокируется один раз, и постановка на охрану противоугонной системы автомобиля не будет успешным.
- Если дверь багажного отделения закрыта и какая-либо дверь не закрыта, центральный замок заблокируется, а затем разблокируется и включение охранной системы автомобиля не будет выполнено.

## Операция снятия с охраны

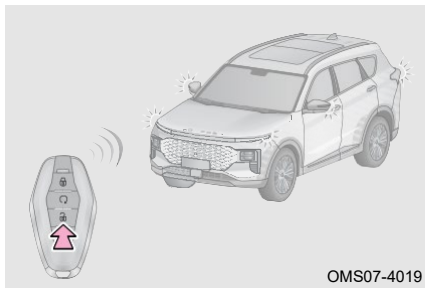

Нажмите кнопку разблокировки, или используйте функцию бесключевого доступа, чтобы разблокировать двери и выйти из режима охраны

## Система иммобилайзера

### Система иммобилайзера двигателя

Смарт-ключ имеет встроенный чип. Если смарт-ключ не распознается модулем иммобилайзера двигателя, встроенный чип предотвратит запуск двигателя.

■ В следующих условиях система иммобилайзера двигателя может работать неправильно:

1. Электронный ключ соприкасается с металлическим предметом.
2. Изменение или удаление системы иммобилайзера двигателя.
3. Смарт-ключ находится слишком близко или касается смарт-ключа (ключа со встроенным чипом) другого автомобиля.

### ВНИМАНИЕ

Если двигатель не запускается, но стартер работает нормально, вмешательство может возникать из-за системы иммобилайзера двигателя, пожалуйста, немедленно обратитесь на авторизованную станцию технического обслуживания для проверки и ремонта.

### Противоугонная система автомобиля

Когда автомобиль находится в режиме охраны и обнаружено незаконное проникновение, противоугонная система автомобиля подает звуковую и световую сигнализацию, предупреждая владельца о том, что автомобиль находится в состоянии тревоги.

### ПРОЧИТАЙТЕ

- Противоугонная система автомобиля не будет активирована, если двери заперты механическим ключом. Рекомендуется запирайте двери смарт-ключом.
- После запираения дверей смарт-ключом противоугонная система автомобиля сработает, если передняя левая дверь разблокирована и открыта механическим ключом.
- Когда противоугонная система автомобиля срабатывает, противоугонную систему автомобиля можно деактивировать, нажав кнопку разблокировки на смарт-ключе или переключив питание автомобиля в режим ВКЛ.
- Во избежание неожиданного срабатывания противоугонной системы автомобиля или угона автомобиля перед тем, как покинуть автомобиль, убедитесь, что в автомобиле никого нет, все двери и окна закрыты правильно, а автомобиль успешно установлен на охрану.

## 3-2. Двери

## Переключатель дверного замка

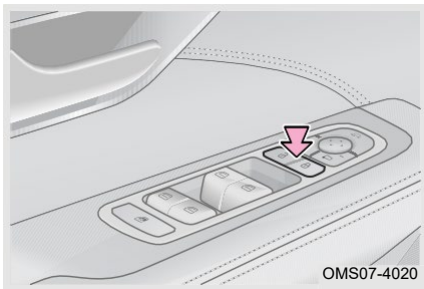

Когда двери заперты, нажмите переключатель «  », чтобы разблокировать двери.

Когда двери разблокированы, нажмите переключатель «  », чтобы заблокировать двери.

 ПРОЧИТАЙТЕ

Если скорость автомобиля превышает 20 км/ч при закрытых четырех дверях, двери автоматически блокируются. Функция автоматического блокировки дверей должна быть установлена в мультимедийном дисплее, подробности см. в разделе «Мультимедиа».

## Отпирание дверей внутренней ручкой

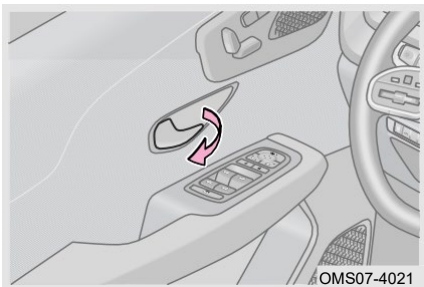

Когда двери разблокированы, потяните внутреннюю ручку двери один раз, чтобы открыть дверь.

Когда двери заперты, дважды потяните внутреннюю ручку двери, чтобы открыть дверь.

### Дверной механический переключатель

Когда автомобиль не может быть разблокирован/заблокирован электрически из-за разряженной батареи или по другим причинам, двери можно разблокировать/запереть механически замком двери.

#### Передняя левая дверь

При отпирании передней левой двери механическим ключом срабатывает противоугонная система автомобиля; После срабатывания противоугонной системы автомобиля нажмите кнопку разблокировки смарт-ключа или переведите переключатель ENGINE START STOP в режим ON, чтобы отключить противоугонную систему автомобиля.

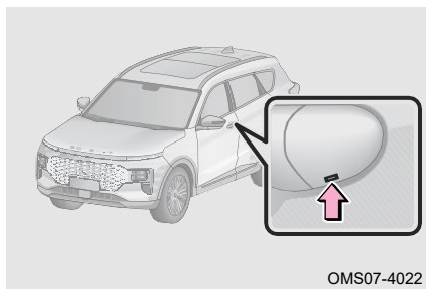

1. Вставьте механический ключ в отверстие под крышкой передней левой дверной ручки. Поверните ключ вверх, чтобы снять крышку;
2. Вставьте механический ключ в личинку передней левой двери, поверните ключ по часовой стрелке, чтобы заблокировать дверь, и поверните механический ключ против часовой стрелки, чтобы разблокировать дверь.

#### Детский замок

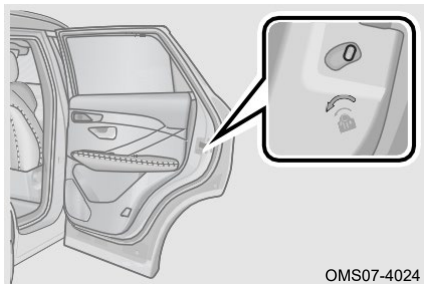

Детский замок расположен на внутренней стороне задних дверей.

**Заблокировать:** Переместите рычаг блокировки в направлении, указанном стрелкой.

**Разблокировать:** Переместите рычаг блокировки в направлении, противоположном направлению стрелки.

#### ОПАСНОСТЬ

- Система автономна и ни в коем случае не может заменить механизм центрального замка.
- Перед началом движения убедитесь, что все двери закрыты, в противном случае это может привести к несчастным случаям и травмам.
- Когда ребенок сидит на задних сиденьях, всегда блокируйте детский замок, чтобы предотвратить случайное открытие дверей второго ряда во время движения.
- В случае аварии, когда активирован детский замок и в автомобиле кто-то есть, помните, что заднюю дверь можно открыть только снаружи.
- В жаркую погоду, если автомобиль заглох и все двери и окна закрыты, не допускайте, чтобы какое-либо животное или ребенок находились в автомобиле одни. В противном случае резкое повышение температуры, даже если оно длится короткое время, может привести к серьезным травмам или даже смерти.



## 3-3. Окно

## Стеклоподъемники

## Методы использования

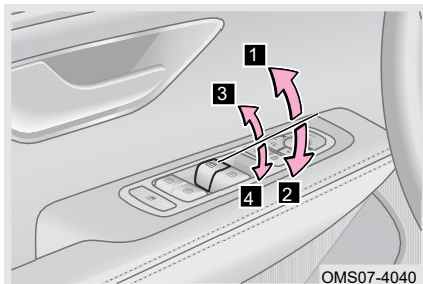

Включите переключатель стеклоподъемника после перевода переключателя ENGINE START STOP в режим ON:

- 1** Потяните переключатель вверх, чтобы окно автоматически поднялось; нажмите его еще раз, чтобы остановить перемещение окна.
- 2** Нажмите переключатель вниз, чтобы окно автоматически опустилось; нажмите его еще раз, чтобы остановить перемещение окна.
- 3** Потяните переключатель вверх на один уровень, чтобы окно поднялось; отпустите переключатель, чтобы остановить перемещение окна.
- 4** Нажмите переключатель вниз на один уровень, чтобы окно опустилось; отпустите переключатель, чтобы остановить перемещение окна.

 ПРОЧИТАЙТЕ

- Только автомобили с функцией защиты от защемления окна имеют функцию поднятия стекла одним касанием.
- В момент запуска двигателя работа окна вверх и вниз будет приостановлена, чтобы обеспечить большой ток для запуска двигателя.
- Если дверь не открывается в течение 1 минуты, когда переключатель ENGINE START STOP переведен в режим OFF, можно управлять стеклоподъемниками.
- Если стекло перестало закрываться в автоматическом режиме, (такое возможно например при длительной стоянке при низких температурах) то нужно опустить стекло вниз до конца потом поднять вверх до конца, проделать это 3-5 циклов и система восстановит настройки.

### ОПАСНОСТЬ

- Во избежание травм водитель обязан научить всех пассажиров пользоваться переключателем подъема/опускания стеклоподъемника и особенно следить за тем, чтобы дети не использовали его неправильно. Перед выходом из автомобиля убедитесь, что питание автомобиля переключено в режим ВЫКЛ или немеханическое устройство закрыто.
- Будьте особенно осторожны при закрывании окон, несоблюдение этого требования может привести к серьезному заклиниванию и травмам! В моделях без функции защиты от заклинивания окон, когда оконное стекло поднимается, тело пассажира может зацепиться, что приведет к серьезным травмам. Для моделей с функцией защиты от заклинивания окон функция защиты от заклинивания может быть активирована в зоне защиты от заклинивания для защиты пассажира. Однако для тонких или мягких предметов функция защиты от замятия может быть не активирована, что может привести к серьезным травмам.

#### Переключатель ВЫКЛ стекла со стороны пассажира

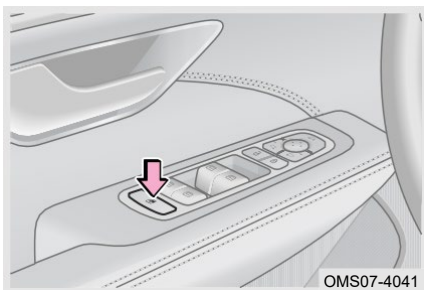

Нажмите переключатель «  », загорится индикатор переключателя ВЫКЛ стекла со стороны пассажира. После отключения стеклоподъемниками со стороны пассажира можно управлять только с помощью переключателя стеклоподъемников со стороны водителя (эта функция рекомендуется, если в автомобиле находится ребенок).

#### Функция дистанционного управления стеклоподъемниками

##### Функция опускания окна с дистанционным управлением

Когда переключатель ENGINE START STOP переведен в режим OFF, и четыре двери закрыты, долго нажимайте кнопку разблокировки на смарт-ключе, окна четырех дверей опустятся автоматически.

##### Функция подъема окна с помощью пульта дистанционного управления

Когда переключатель ENGINE START STOP переведен в режим OFF, а четыре двери закрыты, нажмите кнопку блокировки на смарт-ключе, автомобиль перейдет в состояние постановки на охрану, и окна четырех дверей автоматически поднимутся.

### ОПАСНОСТЬ

Перед использованием функции дистанционного управления окном вверх, пожалуйста, проявите особую осторожность. Функцию дистанционного управления подъемом/опусканием окон можно использовать только тогда, когда автомобиль хорошо виден, и убедитесь, что пассажиры не могут быть защемлены окнами.

## Функция защиты от замятия окна

В зоне действия функции защиты от заземления, когда окно сталкивается с препятствиями во время автоматического подъема окна, оно останавливается на полпути и приоткрывается.

### ОПАСНОСТЬ

- Не позволяйте детям управлять электрическими стеклоподъемниками.
- Не активируйте функцию защиты от заклинивания, намеренно зажимая какую-либо часть тела.
- Если какой-либо предмет захвачен в тот момент, когда окно готово полностью закрыться, функция защиты от заземления может не сработать. Будьте осторожны, чтобы окно не зацепило никакую часть тела.

### Функция защиты от заземления

При поднятии стекла в автоматическом режиме, если в зоне защиты от заземления возникнет препятствие и сопротивление превысит определенное значение, стекло перестанет подниматься и слегка опустится. Чтобы закрыть стекло, уберите препятствие и повторите операцию. Для защиты системы стеклоподъемников функция защиты от заземления и функция открытия в авторежиме в некоторых условиях будут отключены, чтобы избежать потенциальной угрозы безопасности. В это время стеклоподъемник имеет только обычную функцию вверх-вниз. После отключения защиты от заземления функции стеклоподъемника вернется в нормальное состояние.

### Отмена функции защиты от заземления

Если при подъеме стекла дважды подряд возникнет препятствие, стекло перестанет подниматься, функция защиты от заземления будет отменена. Если аккумулятор автомобиля отключен во время ремонта или обслуживания, функция защиты от заземления не будет работать.

### Функция защиты от перегрева

Для защиты электродвигателя, если операция подъема-опускания стекла выполняется непрерывно в течение 30с, может сработать тепловая защита электродвигателя стеклоподъемника. В это время перемещение стекла вверх-вниз будет запрещено. Подождите 1 минуту, пока температура электродвигателя не вернется к норме. Тогда запрет будет снят, и работой стеклоподъемника можно будет управлять снова.

### Обучение стеклоподъемника для работы в авторежиме и защиты от заземления

1. Установите переключатель ENGINE START STOP в режим ON.
2. Вручную нажмите переключатель окна, чтобы полностью закрыть окно, и удерживайте переключатель в течение 2 секунд.
3. Отпустите переключатель.

4. Вручную нажмите переключатель окна, чтобы полностью открыть окно, и удерживайте переключатель в течение 2 секунд.
5. Отпустите переключатель.
6. Попробуйте включить функцию автоматического подъема окна.
7. Если окно не может закрыться автоматически, пожалуйста, повторите описанные выше действия для настройки. Если функция автоматического открытия окна не может возобновить свою работу после повторения вышеуказанных действий, пожалуйста, как можно скорее обратитесь на авторизованную станцию технического обслуживания для проверки и ремонта.



#### ПРОЧИТАЙТЕ

При движении по неровной дороге, во время работы стеклоподъемника возможен перекус и тогда закрытие в авторежиме может остановиться. Это является нормальной особенностью работы с небольшой вероятностью возникновения.



#### ВНИМАНИЕ

- Частые срабатывания защиты от заземления приведут к сбою работы стеклоподъемника в автоматическом режиме, поэтому необходимо будет провести обучение.
- Если аккумулятор автомобиля отключен во время ремонта или обслуживания, функция защиты от заземления не будет работать.
- Функция защиты от заземления защищает стеклоподъемник и безопасность людей. Никогда не пытайтесь специально вызвать срабатывание функции защиты от заземления подсовывая различные предметы или части тела. Несоблюдение этого требования может привести к повреждению механизма системы регулирования окон или случайной травме.
- Закрывая окно, всегда держите область закрытия окна свободной, даже если оно оснащено функцией защиты от заземления, в противном случае, если есть тонкий предмет, и система не может его обнаружить, защита от заземления не сработает. Если кто-то защемит руку или палец, это может привести к серьезной травме.

## 3-4. Панорамный люк в крыше

## Панорамный люк в крыше (при наличии)

## Методы использования

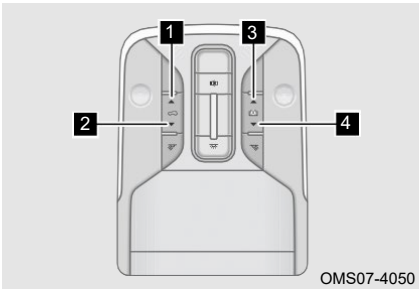

Нажмите переключатель панорамного люка в крыше после перевода переключателя ENGINE START STOP в режим ON:

■ Открытие/закрытие солнцезащитной шторки

Когда солнцезащитная шторка закрыта, нажмите «**3**» кнопку, солнцезащитная шторка сдвинется в полностью открытое положение; нажмите любой переключатель во время движения шторки, чтобы остановить солнцезащитную шторку.

Когда солнцезащитная шторка открыта, нажмите «**4**» кнопку, солнцезащитная шторка сдвинется в полностью закрытое положение; нажмите любой переключатель во время движения шторки, чтобы остановить солнцезащитный козырек.

## Подъем вверх/закрытие люка в крыше

Когда солнцезащитная шторка закрыта, нажмите «**1**» кнопку, солнцезащитная шторка сдвинется на середину, стекло люка в крыше откроется вверх.

Когда люк в крыше закрыт, нажмите «**1**» кнопку, стекло люка откроется вверх.

Когда стекло люка открыто вверх, нажмите кнопку «**2**», люк закроется.

## Открытие/закрытие люка в крыше

Когда стекло люка в крыше наклонено вверх, нажмите «**1**» кнопку, люк в крыше сдвинется и откроется полностью; нажмите любую кнопку во время движения, чтобы остановить движение механизма люка в крыше.

Когда люк в крыше открыт, нажмите «**2**» кнопку, люк в крыше сдвинется и закроется; нажмите любую кнопку во время движения, чтобы остановить движение механизма люка в крыше.

Когда люк в крыше открыт, нажмите «**4**» кнопку, люк в крыше сдвинется и закроется, затем солнцезащитная шторка сдвинется и закроется.

**⚠ ВНИМАНИЕ**

- Когда люк в крыше замерз или покрыт снегом, принудительное открывание люка в крыше может привести к повреждению стекла люка в крыше и электродвигателя.
- Если после дождя на люке в крыше осталась вода, всегда вытирайте ее или наклоняйте люк в крыше вверх, чтобы слить воду, прежде чем открывать ее, чтобы предотвратить попадание воды в кабину.
- Регулярно очищайте рейлинги и планки люка в крыше от пыли и мусора; после мытья автомобиля или дождя полностью вытрите воду со стекла люка в крыше перед использованием.

 ОПАСНОСТЬ

Прежде чем закрыть люк с электроприводом, проявите особую осторожность. Автомобиль должен быть хорошо виден, и убедитесь, что пассажиры не могут быть захвачены люком с электроприводом.

**Функция дистанционного управления люком в крыше**

Когда питание автомобиля переведено в режим ВЫКЛ и четыре двери закрыты, нажмите кнопку блокировки на смарт-ключе, автомобиль перейдет в режим постановки на охрану, а люк сдвинется и закроется.

**Функция защиты от заземления люка в крыше**

**Функция защиты от заземления**

При закрытии люка в крыше, если есть препятствия, активируется функция защиты от заземления, и он автоматически возвращается назад и останавливается, чтобы предотвратить травмы.

 ОПАСНОСТЬ

Не вставляете части тела или предметы в люк в крыше во время открывания и закрывания, даже если он оснащен функцией защиты от заземления.

**Функция защиты от перегрева**

Если электродвигатель люка в крыше работает в течение длительного периода времени, он будет продолжать нагреваться и перейдет в состояние тепловой защиты после достижения определенной температуры. В это время, при нажатии любого переключателя люка в крыше, он не сработает. После остановки работы и остывания электродвигателя тепловая защита будет автоматически отключена.

## 3-5. Мультимедийная система

## Мультимедийная система (Тип А)

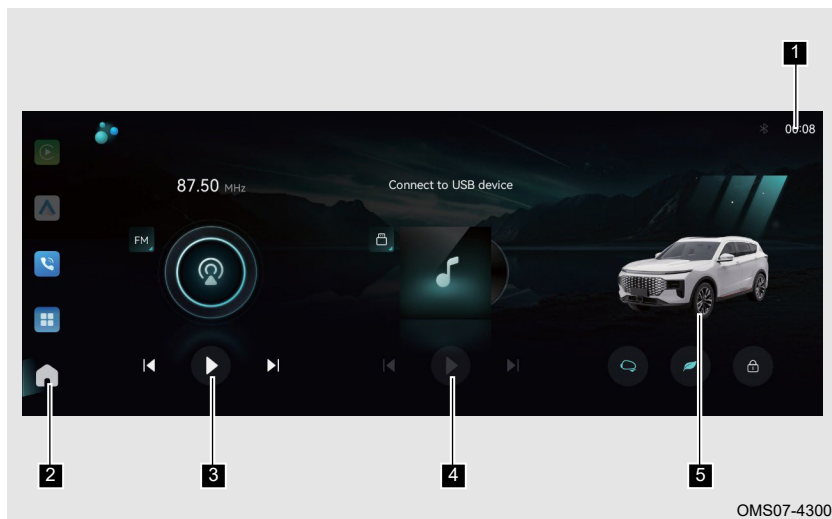

**1** Отображение времени

**2** Главная страница

**3** Радио

**4** Мультимедийная информация

**5** Настройка автомобиля

## Экран приложений

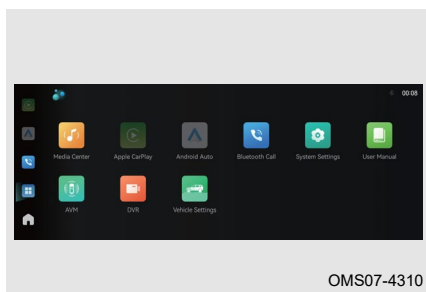

Экран приложений включает в себя медиа-центр, звонки по Bluetooth, настройки системы, руководство пользователя, систему кругового обзора, видеорегистратор, настройки автомобиля и т.д.

#### Контекстное меню

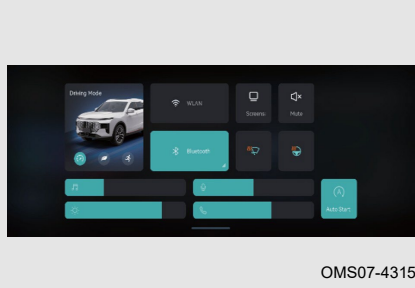

Проведите одним пальцем вниз от верхней части экрана, чтобы перейти в строку быстрого меню; Проведите пальцем вверх, чтобы выйти из строки быстрого меню.

#### Настройка системы

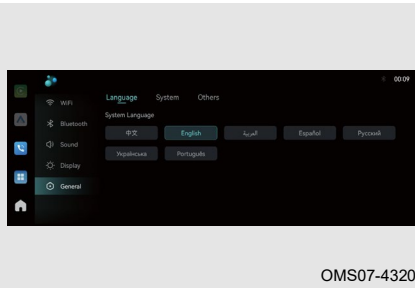

Настройка WiFi: Настройте подключение к WiFi.

Настройка Bluetooth: Настройте ON/OFF Bluetooth.

Настройка звука: Настройте громкость мультимедиа, звонков, голоса, начального экрана и т. д.

Настройка дисплея: Настройте яркость экрана, тему приборной панели и т. д.

Общая настройка: Настройте голос, язык, просмотрите объем памяти и т. д.

#### Настройки автомобиля

#### Часто используемые настройки

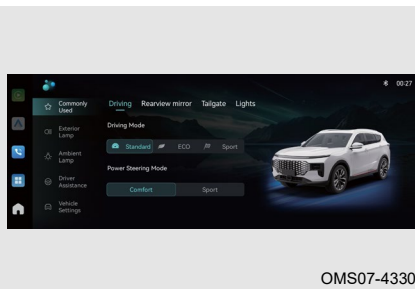

Режим вождения: Нажмите, чтобы переключить режим ECO/Стандарт/Спорт.

Режим электроусилителя руля: Нажмите, чтобы переключить режим усилителя рулевого управления, Комфорт/Спорт.

Автоматическое складывание зеркала заднего вида: Настройте это ON/OFF.

Угол открытия двери багажного отделения: Сдвиньте, чтобы установить угол открытия двери багажного отделения.



### Настройка внешней подсветки

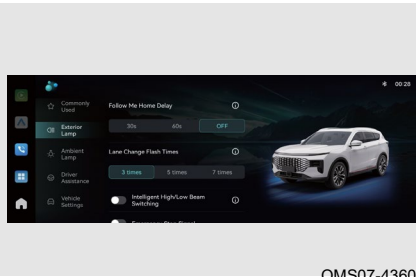

OMS07-4360

Настройка задержки «Приветственный свет»: можно выбрать 30 с/60 с/OFF.

Количество миганий поворотника при смене полосы движения: можно выбрать 3 раз /5 раз/ 7 раз.

Интеллектуальный дальний свет: ON/OFF.

Сигнал аварийной остановки: ON/OFF.

### Настройка атмосферной подсветки

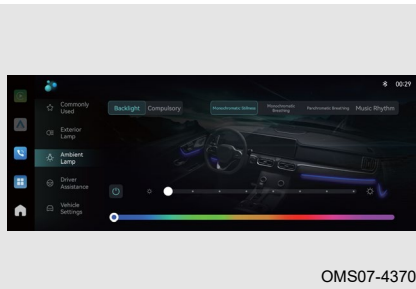

OMS07-4370

Настройка атмосферной подсветки : ON/OFF.

Яркость: Когда ползунок панели яркости отрегулирован, яркость изменится соответствующим образом.

Режим работы: Выключить/Один цвет/ Много цветов.

Музыкальный ритм: ON/OFF

### ПРОЧИТАЙТЕ

Функция настройки окружающего освещения будет варьироваться в зависимости от комплектации.

#### Настройка помощи при вождении

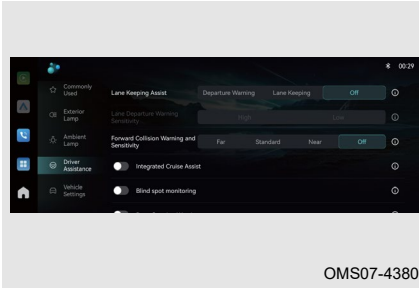

Система удержания в полосе движения: Установите предупреждение о выезде/ удержании полосы движения/OFF.

Чувствительность предупреждения о выезде с полосы движения: Настройте высокую/ низкую чувствительность для распознавания выезда с полосы движения.

Предупреждение о фронтальном столкновении и чувствительность: Дальний/ Средний/Короткий/OFF.

Ассистент круиз контроля: ON/OFF.

Мониторинг слепых зон: ON/OFF.

Система предупреждения об открытой двери: ON/OFF.

Автоматическое экстренное торможение: ON/OFF.

Предупреждение о безопасном расстоянии: ON/OFF.

#### Настройки автомобиля

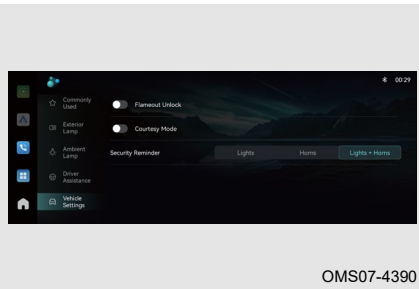

Интеллектуальная система помощи при управлении дальним светом: ON/OFF.

Разблокировка дверей при выключении зажигания: ON/OFF.

Режим поиска автомобиля: ON/OFF.

Сигналы оповещения: Фары/ Клаксоны/Фары + Клаксоны.

Определение переключателя: Переключение источника аудио/ Включение системы кругового обзора (AVM).

#### ПРОЧИТАЙТЕ

Элементы настройки различаются в зависимости от комплектации автомобиля.

## Мультимедийная система (Тип В)

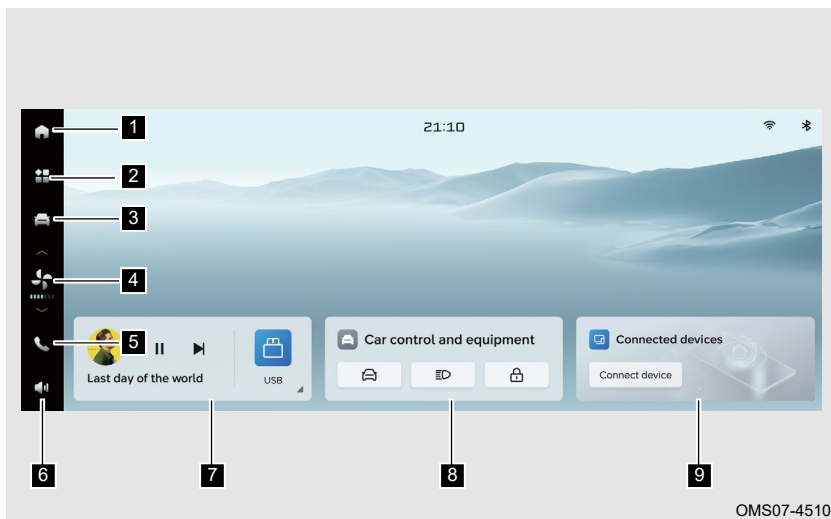

OMS07-4510

- |   |                               |                                 |
|---|-------------------------------|---------------------------------|
| <b>1</b> Главная страница                     | <b>2</b> Экран приложений     | <b>3</b> Настройки автомобиля   |
| <b>4</b> Регулировка объема воздушного потока | <b>5</b> Bluetooth-телефон    | <b>6</b> Громкость              |
| <b>7</b> Мультимедиа                          | <b>8</b> Настройка автомобиля | <b>9</b> Соединенные устройства |

## Экран приложений

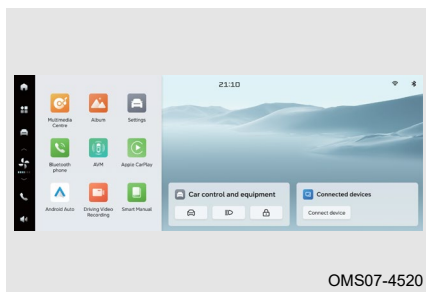

OMS07-4520

Экран приложений включает в себя мультимедийный центр, телефон Bluetooth, настройки системы, руководство пользователя, систему кругового обзора, видеорегистратор, настройки автомобиля и т.д.

#### Контекстное меню

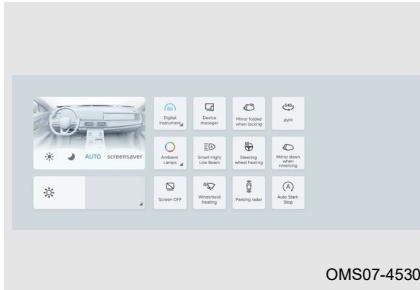

На экране контекстного меню можно отрегулировать подсветку, настроить складывание наружного зеркала заднего вида, включить круговой обзор, настроить подсветку салона и т. д.

#### ПРОЧИТАЙТЕ

Функции на экране контекстного меню будут отличаться в зависимости от комплектации.

#### Настройка автомобиля

#### Часто используемые настройки

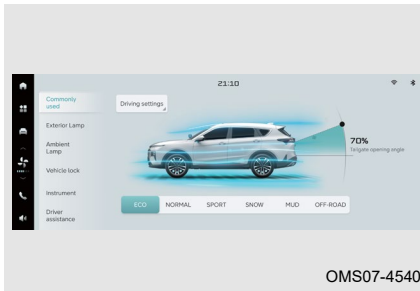

Режим вождения: Настройте режим ЭКОНОМИЧНЫЙ/НОРМАЛЬНЫЙ/СПОРТИВНЫЙ/СНЕГ/ГРЯЗЬ/БЕЗДОРОЖЬЕ.

Режим рулевого управления: Настройте режим управления рулевым колесом, Комфортный/Спортивный.

Автоматическое складывание зеркала заднего вида: Настройте это ON/OFF.

Угол открытия двери багажного отделения: Сдвиньте, чтобы установить угол открытия двери багажного отделения.

#### Настройка внешнего освещения

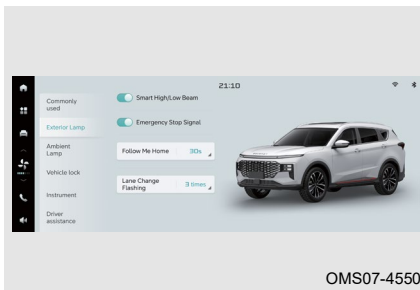

Настройка задержки «Приветственный свет»: можно выбрать 30 с/60 с/OFF.

Количество миганий поворотника при смене полосы движения: можно выбрать 3 раз /5 раз/ 7 раз.

Интеллектуальный дальний свет: ON/OFF.

Сигнал аварийной остановки: ON/OFF.

## Настройка атмосферной подсветки

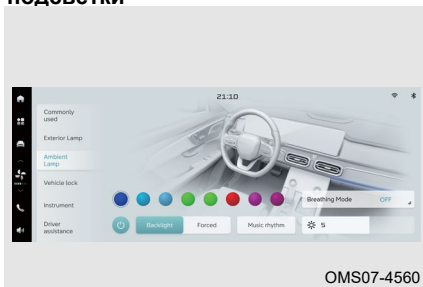

Переключатель атмосферной подсветки: ON/OFF.

Переключатель музыкальный ритм: ON/OFF.

Яркость: Когда ползунок панели яркости отрегулирован, яркость изменится соответствующим образом.

Режим: Одноцветный статический/одноцветный динамический/многоцветный статический/ многоцветный динамический.

## ПРОЧИТАЙТЕ

Функции настройки освещения будет варьироваться в зависимости от комплектаций.

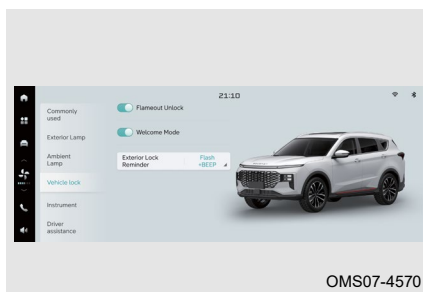

Выключение разблокировки: ON/OFF.

Режим приветствия: ON/OFF.

Напоминание о внешней блокировке: Вспышка/Звук/Звук + Вспышка.

#### Комбинация приборов

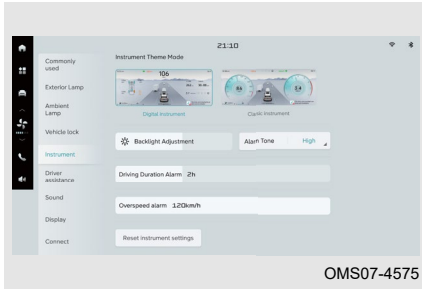

Настройка яркости подсветки комбинации приборов, звукового сигнала, напоминания об усталости за рулем, сигнала превышения скорости и т.д.

#### Настройка помощи при вождении

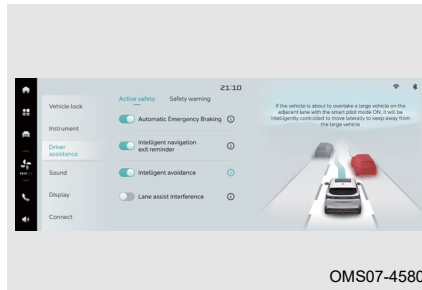

Система удержания в полосе движения: Установите предупреждение о выезде/удержании полосы движения/OFF.

Чувствительность предупреждения о выезде с полосы движения: Настройте высокую/ низкую чувствительность для распознавания выезда с полосы движения.

Предупреждение о прямом столкновении и чувствительность: Дальнее/ Стандартное/Ближнее/OFF.

Встроенный крейсерский ассистент: ON/OFF.

Мониторинг слепых зон: ON/OFF.

Система предупреждения об открытой двери: ON/OFF.

Автоматическое экстренное торможение: ON/OFF.

Предупреждение о безопасном расстоянии: ON/OFF.

#### Звук

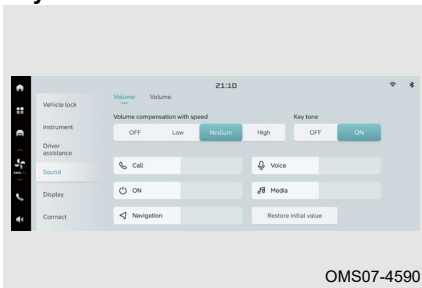

Настройте громкость вызова, громкость навигационной системы, звук при нажатии клавиш, звук мультимедиа и звуковые эффекты.

#### ПРОЧИТАЙТЕ

Элементы настройки различаются в зависимости от комплектации автомобиля.

## Телефонная связь

### CarPlay

#### ■ Проводное соединение

1. Соедините мобильный телефон и порт USB автомобиля с помощью оригинального кабеля передачи данных;
2. Нажмите на кнопку CarPlay, чтобы перейти на главный экран CarPlay.

#### ■ Беспроводное соединение (при наличии)

1. Включите Bluetooth на iPhone и переключатель CarPlay, и затем включите Bluetooth на мультимедийном дисплее;
2. Совместите и подключите Bluetooth в телефоне и Bluetooth на мультимедийном дисплее. Когда на телефоне появится окно с подсказкой при первом подключении, выберите использование Carplay;
3. После успешного сопряжения по Bluetooth на мультимедийном дисплее появится подсказка, указывающая, используется ли функция Apple Carplay. Нажмите «ОК».

### ПРОЧИТАЙТЕ

После успешного беспроводного соединения значок Carplay будет выделен, а значок Bluetooth будет отображаться серым цветом в отключенном состоянии, что является нормальным явлением.

### Android Auto

#### ■ Проводное соединение

1. На телефон необходимо предварительно установить Android Auto из Google Store;
2. Соедините мобильный телефон и порт USB автомобиля с помощью оригинального кабеля передачи данных;
3. Когда на мультимедийном дисплее появится окно с подсказкой при первом подключении, выберите использование Android Auto;
4. После успешного подключения перейдите на экран Android Auto.

#### ■ Беспроводное соединение (при наличии)

1. На телефон необходимо предварительно установить Android Auto из магазина Google Store;
2. Включите Bluetooth в телефоне и Bluetooth на мультимедийном дисплее;
3. Совместите и подключите Bluetooth в телефоне и Bluetooth на мультимедийном дисплее. Когда на мультимедийном дисплее появится окно с подсказкой при первом подключении, выберите использование Android Auto;
4. После успешного сопряжения по Bluetooth Android Auto автоматически подключится и перейдет на экран Android Auto.

#### ПРОЧИТАЙТЕ

Когда мобильный телефон подключен к Android auto, если мобильный телефон не поддерживает мультимедийный дисплей для отображения статуса вызова, то при ответе на входящий вызов на мультимедийном дисплее не появляется уведомление о входящем вызове. Если мобильный телефон поддерживает мультимедийный дисплей для отображения статуса вызова, то при ответе на входящий вызов на мультимедийном дисплее появляется уведомление о входящем вызове.

### 3-6. Система кондиционирования воздуха

#### Кнопочная панель A/C

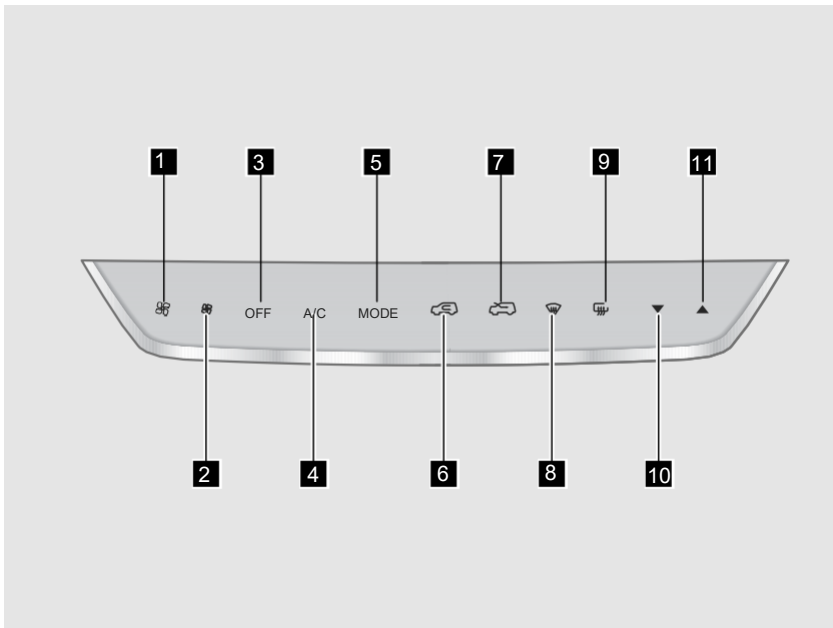

**1** Кнопка увеличения объема воздушного потока

**2** Кнопка уменьшения объема воздушного потока

**3** Кнопка выключения климат контроля

**4** Кнопка A/C

**5** Кнопка режима

**6** Кнопка рециркуляции

**7** Кнопка наружного воздуха

**8** Кнопка размораживания лобового стекла

**9** Кнопка размораживания заднего стекла.

**10** Кнопка снижения температуры

**11** Кнопка повышения температуры



## Сенсорная панель управления A/C

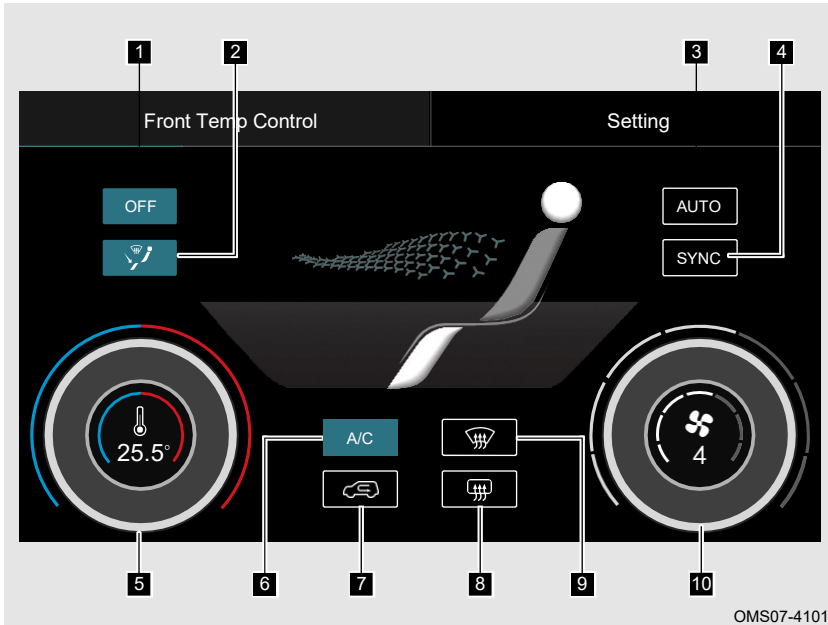

- |  |   |   |
|--|---|---|
| <b>1</b> Кнопка выключения климат контроля   | <b>2</b> Кнопка режима  | <b>3</b> Кнопка режима AUTO                     |
| <b>4</b> Кнопка синхронного режима   | <b>5</b> Ручка регулировки температуры/ объема воздушного потока для водителя | <b>6</b> Кнопка A/C                             |
| <b>7</b> Кнопка режима наружного воздуха/ рециркуляции                               | <b>8</b> Кнопка размораживания заднего стекла                                 | <b>9</b> Кнопка размораживания переднего стекла |
| <b>10</b> Ручка регулировки температуры/объема воздушного потока переднего пассажира |   |   |

#### Задняя панель A/C (при наличии)

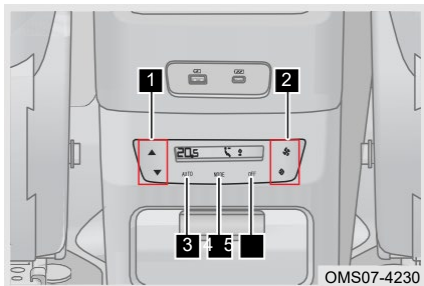

- 1 Кнопка регулировки температуры
- 2 Кнопка регулировки объема воздушного потока
- 3 Кнопка автоматического режима
- 4 Кнопка режима
- 5 Кнопка выключения климат контроля

#### Работа кондиционирования воздуха

##### Регулировка температуры

Нажмите кнопку или ручку регулировки температуры, чтобы отрегулировать температуру.

##### Регулировка объема воздушного потока

Нажмите кнопку или ручку регулировки объема воздушного потока, чтобы отрегулировать объем воздушного потока.

##### Кнопка режима наружного/рециркуляционного воздуха

Поверните переключатель ENGINE START STOP в режим ON, нажмите кнопку режима наружного/рециркуляционного воздуха, чтобы переключить режим наружного/рециркуляционного воздуха.

■ Используйте режим рециркуляции воздуха при следующих условиях:

1. В пыльной среде.
2. Для быстрого охлаждения воздуха в автомобиле.
3. Чтобы изолировать другие запахи снаружи.
4. Для предотвращения попадания выхлопных газов извне в автомобиль.

#### ВНИМАНИЕ

- Постоянное использование режима рециркуляции воздуха может привести к повышению температуры в автомобиле и запотеванию стекол. Поэтому режим рециркуляции воздуха можно использовать только в течение короткого промежутка времени.
- Не курите в режиме рециркуляции воздуха, так как дым будет скапливаться на испарителе и входном воздушном фильтре, вызывая неприятные запахи, которые трудно удалить. При использовании внешней циркуляции в погоду с песчаным ветром, пожалуйста, переключитесь в режим рециркуляции воздуха, чтобы предотвратить попадание пыли в систему A/C и засорение фильтрующего элемента A/C.

**Кнопка AUTO**

Когда переключатель ENGINE START STOP переводится в режим ON, нажмите кнопку режима AUTO, индикатор загорается, указывая на режим AUTO; индикатор гаснет, указывая на ручной режим.

**Кнопка синхронизации.**

Нажмите этот переключатель, чтобы переключить синхронный режим из независимого режима.

Синхронный режим: Температура переднего пассажира может регулироваться синхронно с помощью контроля температуры водителя, управление синхронизацией будет отключено при регулировке температуры переднего пассажира.

Независимый режим: Температуру водителя/переднего пассажира можно регулировать отдельно.

**Кнопка выключения климат контроля.**

Когда переключатель ENGINE START STOP переведен в режим ON, нажмите кнопку выключения A/C, индикатор погаснет, указывая на то, что климат контроль выключен.

**Кнопка A/C**

Когда переключатель ENGINE START STOP переведен в режим ON, нажмите кнопку A/C, чтобы включить охлаждение салона.

**ПРОЧИТАЙТЕ**

- Кондиционер не работает при выключенном переключателе регулировки объема воздушного потока.
- Индикатор кнопки A/C загорается, указывая на то, что требуется включение кондиционера. Кондиционер включается, когда выполняются условия его работы. Индикатор гаснет, указывая на то, что кондиционер выключен.
- Перед выключением двигателя, если включен режим кондиционера, выключится кондиционер перед выключением двигателя. Поскольку климат контроль оснащен функцией памяти, кондиционер автоматически включится при повторном запуске, увеличивая нагрузку на двигатель.

**Кнопка размораживания переднего стекла.**

Когда переключатель ENGINE START STOP переведен в режим ON, нажмите кнопку размораживания переднего стекла; загорается индикатор, указывающий на то, что функция удаления запотевания и размораживания переднего лобового стекла включена; индикатор гаснет, указывая на то, что функция удаления запотевания и размораживания переднего лобового стекла отключена.

Защита от запотевания и размораживания переднего лобового стекла: Отрегулируйте поток воздуха таким образом, чтобы большая его часть попадала на переднее лобовое стекло.

■ Для достижения наилучшего эффекта предотвращения запотевания/замерзания действуйте следующим образом:

Шаг 1: Перед вождением убедитесь, что внутренняя поверхность стекла чистая и сухая, если есть очевидная пыль или капли воды, их необходимо вытереть;

Шаг 2: Отрегулируйте объем воздуха до максимального уровня;

Шаг 3: Отрегулируйте температуру до комфортной температуры;

Шаг 4: Настройте режим на режим обдува лобового стекла или режим обдува лобового стекла/ обдув ног.

#### ВНИМАНИЕ

- В целях безопасности вождения, пожалуйста, правильно используйте функцию предотвращения запотевания.
- Зимой не используйте режим рециркуляции воздуха в длительное время, иначе переднее ветровое стекло быстро запотеет.
- Плохая видимость через стекло увеличивает риск дорожно-транспортных происшествий и травм. Поэтому для безопасности дорожного движения очень важно обеспечить хорошую видимость во время вождения.

#### **Кнопка размораживания заднего стекла.**

Когда переключатель ENGINE START STOP переведен в режим ON, нажмите кнопку размораживания заднего стекла, загорится индикатор, указывая на включение функции размораживания заднего стекла/наружных зеркал заднего вида, и она автоматически выключится после работы в течение 15 минут; индикатор выключится, указывая на отключение функции размораживания заднего стекла/наружных зеркал заднего вида.

#### ВНИМАНИЕ

- Не царапайте и не повреждайте провода нагревателя при очистке заднего ветрового стекла/наружного зеркала заднего вида.
- Когда батарея разряжена, функция оттаивания заднего ветрового стекла/ наружного зеркала заднего вида не может быть включена, чтобы обеспечить нормальный запуск автомобиля.
- Убедитесь, что функция оттаивания заднего ветрового стекла/наружного зеркала заднего вида выключена, когда запотевание или иней на заднем ветровом стекле/ наружном зеркале заднего вида очищены.

 ОПАСНОСТЬ

Чтобы не обжечься, не прикасайтесь к заднему ветровому стеклу/наружному зеркалу заднего вида, когда работает функция размораживания заднего стекла/наружного зеркала заднего вида или сразу после ее отключения.

## Регулировка режима подачи воздуха

Когда переключатель ENGINE START STOP переведен в режим ON, нажмите кнопку режима подачи воздуха, чтобы отрегулировать режим подачи воздуха.

Режим обдува на лицо: Он может регулировать поток воздуха, выдуваемый из центра, с обеих сторон и из центральных лицевых отверстий второго ряда.

Режим обдува на лицо/ноги: Он может регулировать поток воздуха, выдуваемый из центра, с обеих сторон, а также из лицевых и нижних отверстий второго ряда.

Режим обдува на ноги: Он может регулировать воздушный поток, выдуваемый из отверстия для ног.

Фронтальное размораживание /ножной режим: Он может регулировать воздушный поток, выдуваемый из отверстия для размораживания и выхода для ног.

 ПРОЧИТАЙТЕ

Если ветровое стекло запотеваает во время движения, рекомендуется использовать режим размораживания ветрового стекла.

**Кнопка включения обогрева рулевого колеса (при наличии)**

Запустите двигатель и нажмите эту кнопку для включения функции обогрева рулевого колеса. Спустя некоторое время функция автоматически прекратит работу.

**Кнопка включения обогрева ветрового стекла (при наличии)**

Нажмите эту сенсорную кнопку для включения/отключения обогрева ветрового стекла. Избегайте длительного использования функции обогрева ветрового стекла.

#### Настройка экрана A/C (при наличии)

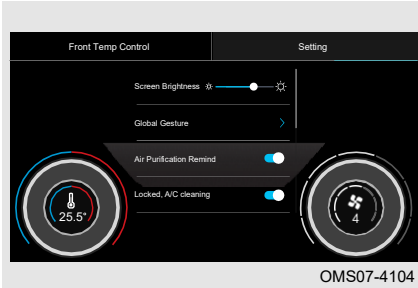

Яркость экрана: Сдвиньте ползунок, чтобы отрегулировать яркость передней панели кондиционера.

Регулировка жестом: Включите/выключите скользив двумя пальцами вверх и вниз для регулировки температуры, и скользив двумя пальцами влево и вправо для регулировки объема воздуха.

Напоминание об очистке воздуха: Очистка воздуха включается автоматически при обнаружении плохого качества воздуха внутри и снаружи автомобиля.

#### Режим охлаждения салона

Запустите автомобиль и включите режим охлаждения салона, установив температуру, объем воздушного потока, режим наружного воздуха/рециркуляции включив кондиционер A/C.

■ Для достижения наилучшего охлаждающего эффекта, пожалуйста, следите за чистотой поверхности салонного фильтра, затем действуйте следующим образом:

Шаг 1: Отрегулируйте объем воздуха до максимального уровня;

Шаг 2: Отрегулируйте температуру до максимального охлаждения;

Шаг 3: Переключите режим наружного/ рециркулируемого воздуха в режим рециркулируемого воздуха;

Шаг 4: Переключитесь в режим обдува на лицо;

Шаг 5: Включите систему охлаждения салона (когда компрессор A/C включен, загорается индикатор A/C).

 ПРОЧИТАЙТЕ

- Грязь и засорение поверхности радиатора кондиционера также приведут к ухудшению охлаждающего эффекта, поэтому держите радиатор кондиционера в чистоте.
- Когда воздух быстро остывает в жарких и влажных условиях, на выходе может быть виден туман, что является нормальным физическим явлением.
- При низкой температуре, например зимой, компрессор А/С может не запускаться, даже если индикатор загорается после нажатия кнопки А/С.
- После работы системы охлаждения А/С из сливной трубки системы кондиционирования может капнуть немного воды и образоваться лужа под автомобилем, что является нормальным явлением.
- Количество хладагента, заполненного в системе кондиционирования воздуха, со временем уменьшается, если вы чувствуете, что охлаждающий эффект кондиционера ухудшается, пожалуйста, своевременно обратитесь на авторизованную станцию технического обслуживания для проверки и ремонта.
- Рекомендуется каждый месяц включать систему охлаждения кондиционера на 5 минут или более (если позволяют условия окружающей среды) и одновременно открывать окно, что поможет предотвратить повреждение системы кондиционирования воздуха из-за нехватки смазки, а также предотвратить появление запаха испарителя из-за влажности и микробов.
- Если включен кондиционер и автомобиль постоянно поднимается по длинным склонам или находится в интенсивном медленно движущемся движении в течение длительного периода, двигатель может перегреться. Пожалуйста, обратите внимание на сигнальную лампочку высокой температуры охлаждающей жидкости. Если двигатель перегревается, рекомендуется выключить кондиционер.
- После того, как температура в автомобиле снизится до более низкой температуры, чтобы уменьшить влияние на мощность двигателя и расход топлива, компрессор автоматически выключится, поэтому при использовании кондиционера в весенний и осенний сезоны с низкой температурой компрессор будет включаться или выключаться автоматически, это нормально.
- Во время резкого ускорения, обгона и набора высоты двигателю требуется больше мощности. В это время, если кондиционер работает, компрессор кондиционера может быть выключен автоматически, если он не выключается автоматически и вы чувствуете, что это недостаток мощности, рекомендуется выключить кондиционер.

### Режим обогрева салона

Запустите автомобиль и включите обогрев салона системы климат контроля, установив температуру, объем воздушного потока, режим наружного воздуха/рециркуляции и выключив компрессор А/С.

### Управление воздушным потоком воздуховодов

#### Центральные воздуховоды

Перемещайте рычаг регулировки центрального воздуховода вверх и вниз, влево и вправо вручную, чтобы отрегулировать направление воздушного потока.

#### Боковые воздуховоды

Перемещайте рычаг регулировки воздуховодов с левой/правой стороны вверх и вниз, влево и вправо вручную, чтобы отрегулировать направление воздушного потока.

#### Отверстия в подлокотнике

Вручную перемещайте рычаг регулировки воздуховода в подлокотнике вверх и вниз, влево и вправо, чтобы отрегулировать направление воздушного потока.

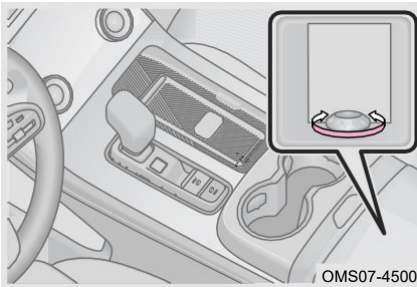

Поверните против часовой стрелки, чтобы открыть воздуховоды, поверните по часовой стрелке, чтобы закрыть воздуховоды.

## 3-7. Пространство для хранения

### Пространство для хранения

#### Коробка для очков

Коробка для хранения очков находится рядом с передним плафоном. В нем можно хранить очки или другие мелкие предметы.

#### Отсеки для хранения в сиденьях

Спинки передних сидений оснащены отсеками для хранения на задней стороне, которые используются для хранения документов, инструкций и т. д.

#### Дверные отсеки для хранения

Дверные отсеки для хранения переднего и второго ряда можно использовать для хранения карт, чашек и других предметов.

#### Перчаточный ящик

Перчаточный ящик используется для хранения карты, инструкций и других предметов.



**Дополнительный ящик на передней консоли.**

Дополнительный ящик на передней консоли используется для хранения карт, инструкций и других предметов.

**⚠ ОПАСНОСТЬ**

- Взрослым или детям не разрешается сидеть на ящике подлокотника передней консоли.
- Крышка ящика подлокотника должна быть закрыта во время движения автомобиля, а открывающаяся крышка ящика на центральной консоли может препятствовать движению руки водителя во время движения и привести к травмам.

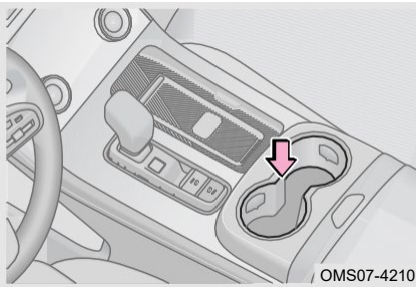
**Передний подстаканник**

Передний подстаканник расположен на центральной консоли.

**Задний подстаканник**

Задний подстаканник расположен на подлокотнике сидений второго ряда. Его можно использовать, опустив подлокотник.

Когда он не используется, верните подлокотник в исходное положение.

#### Багажное отделение

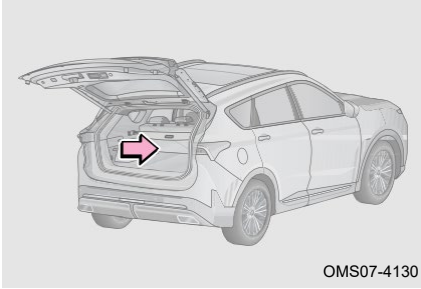

Чтобы увеличить место для размещения багажа, задние сиденья можно сложить, когда на задних сиденьях нет пассажиров.

■ При размещении багажа в автомобиле, соблюдайте следующие меры предосторожности:

1. Следите за балансировкой автомобиля.
2. Для лучшей экономии топлива, не возите лишнего веса.
3. Убедитесь, что предметы для хранения не слишком велики, чтобы не мешать нормальному закрытию двери багажного отделения.

#### ОПАСНОСТЬ

- Не ездите с открытой или не закрытой дверью багажного отделения, чтобы предотвратить выпадение предметов и причинение травм.
- Не позволяйте никому сидеть в багажном отделении. Пассажиры должны сидеть на своих местах с правильно пристегнутыми ремнями безопасности. В противном случае они могут получить серьезные травмы в случае резкого торможения или столкновения.
- Не складывайте товары или багаж выше спинки сиденья. Держите их низко, как можно ближе к полу, чтобы предотвратить их скольжение вперед в случае торможения, что может привести к травмам.

#### Шторка багажника (при наличии)

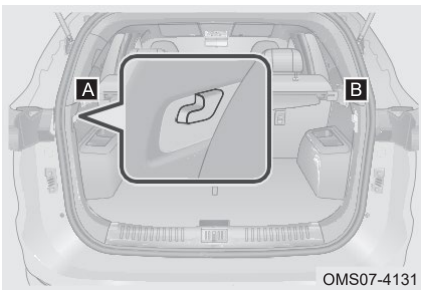

Потяните шторку багажного отделения к прорезям в точках А и В, чтобы зафиксировать ее, и убедитесь, что она надежно закреплена.

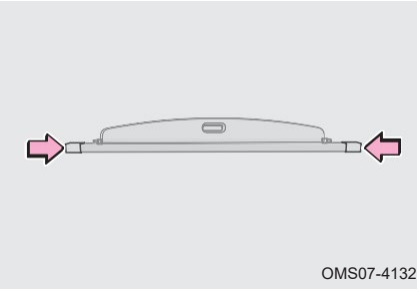

Нажмите на два конца шторки для багажа внутрь, чтобы снять/установить шторку. После того, как шторка снята, ее можно поместить в багажное отделение.

### ПРОЧИТАЙТЕ

Не кладите тяжелые предметы на шторку багажного отделения, иначе это может привести к ее повреждению.

### Багажник

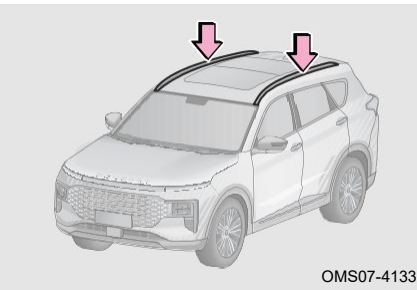

Багажник на крыше используется для перевозки грузов. Убедитесь, что вес груза (например, багажное отделение, поперечная штанга) не превышает допустимый вес. Избыточный вес приведет к повреждению держателя, стекла люка в крыше, крыши кузова и других компонентов, на различные проблемы, вызванные избыточным весом, гарантия не распространяется.

### ВНИМАНИЕ

- Для получения подробной информации о грузоподъемности перевозчика, пожалуйста, обратитесь в авторизованную станцию технического обслуживания Soueast.
- Никогда не допускайте, чтобы загруженные длинные или широкие грузы превышали общую длину или ширину транспортного средства.
- Перед началом движения убедитесь, что груз надежно прикреплен к багажнику на крыше. Между грузом и крышей можно разместить одеяла или другие предметы защиты. Будьте осторожны, чтобы не поцарапать поверхность крыши.

### ОПАСНОСТЬ

- Распределяйте нагрузку равномерно. Неправильная загрузка может привести к ухудшению рулевого управления или торможения, что может привести к серьезным травмам или даже гибели.
- Загрузка груза на тележку поднимет центр тяжести транспортного средства. Избегайте высоких скоростей, резких стартов, крутых поворотов, резкого торможения или резких маневров, в противном случае это может привести к потере управления или опрокидыванию автомобиля из-за неуправляемости автомобилем.

#### 3-8. Регистратор вождения

##### Автомобильный видеорегистратор (при наличии)

Регистратор вождения представляет собой прибор, записывающий изображение, звук и другую необходимую информацию во время движения. Он может записывать видеоизображение и звук всего процесса вождения, что может свидетельствовать о дорожно-транспортных происшествиях.

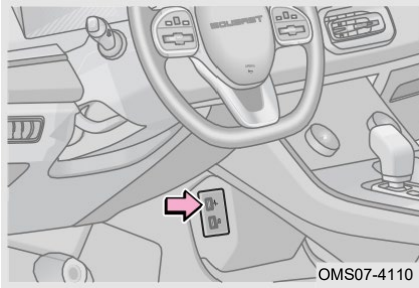



Перед запуском, вставьте USB диск, чтобы использовать все функции регистратора вождения. Если USB диск не вставлен, регистратор вождения может записывать видео в реальном времени, а данные записи не могут быть сохранены и воспроизведены.

#### 3-9. Беспроводная зарядка

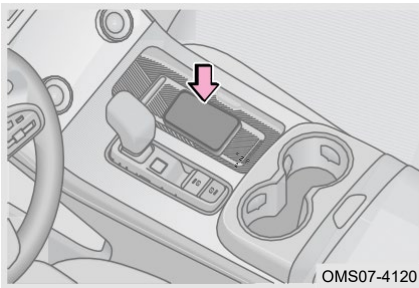
##### Беспроводная зарядка (при наличии)



Беспроводная зарядка использует технологию электромагнитной индукции удобно и безопасно.

Поверните переключатель ENGINE START STOP в режим ON, беспроводная зарядка начнет работать после помещения мобильного телефона в зону обнаружения беспроводной зарядки, символ «» на головном аудиоустройстве останется включенным; в случае неисправности беспроводной зарядки символ «» на головном аудиоустройстве останется включенным.

В следующих условиях беспроводная зарядка может работать неправильно:

- Мобильный телефон не полностью помещается в зону беспроводной зарядки, и мобильный телефон нельзя заряжать.
- Задняя часть мобильного телефона не находится в центре зоны беспроводной зарядки, и мобильный телефон нельзя заряжать.
- Если между мобильным телефоном и зоной беспроводной зарядки находятся металлические посторонние предметы (например, монеты, металлический

корпус мобильного телефона и т. д.), и мобильный телефон невозможно зарядить.

- Когда температура поверхности зоны обнаружения беспроводной зарядки слишком высока из-за воздействия солнечных лучей, модуль беспроводной зарядки активирует самозащиту, и мобильный телефон не может быть заряжен.

### ПРОЧИТАЙТЕ

- Функция беспроводной зарядки поддерживает только мобильные телефоны с функцией беспроводной зарядки.
- Поместите мобильный телефон в центр слота для мобильного телефона. Если вы ускоряетесь, замедляетесь или резко поворачиваете во время движения, мобильный телефон будет перемещаться, что может повлиять на эффективность и стабильность зарядки.

### **Функция напоминания о забытом телефоне**

Когда автомобиль припаркован и дверь со стороны водителя открыта, если телефон забыт в зоне обнаружения беспроводной зарядки, система издаст предупреждающий звук, чтобы напомнить пользователю не забыть телефон при выходе из автомобиля.

#### 3-10. Электрическая розетка

##### Передняя электрическая розетка

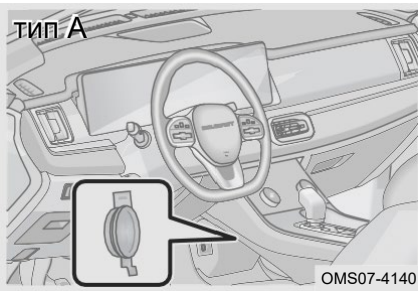

Передняя электрическая розетка расположена в передней части корпуса центральной консоли.

Розеткой питания можно пользоваться только тогда, когда переключатель ENGINE START STOP переведен в режим ACC/ON.

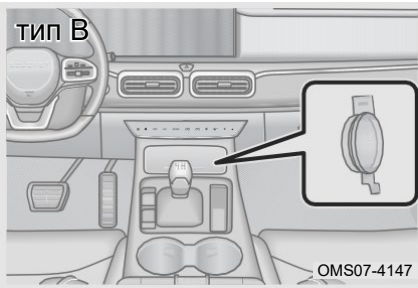

Передняя электрическая розетка расположена на панели климат контроля.

Розеткой питания можно пользоваться только тогда, когда переключатель ENGINE START STOP переведен в режим ACC/ON.

##### Задняя электрическая розетка

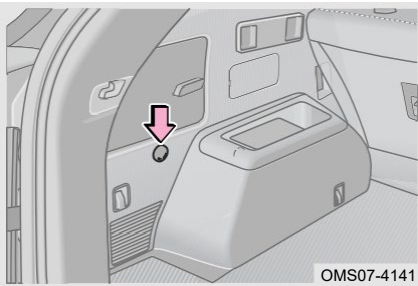

Задняя розетка расположена с левой стороны багажного отделения.

Розеткой питания можно пользоваться только тогда, когда переключатель ENGINE START STOP переведен в режим ACC/ON.

#### ⚠ ВНИМАНИЕ

- Во избежание перегорания предохранителя не используйте электрооборудование большой мощности (120 Вт и более).
- Во избежание разрядки батареи не используйте розетку дольше, чем необходимо, при неработающем двигателе.
- Не вставляйте в розетку посторонних предметов и не допускайте попадания жидкости, кроме соответствующей вилки, так как это может привести к сбою в электроснабжении или короткому замыканию.

## 3-11. Порт USB

## Передний USB-порт

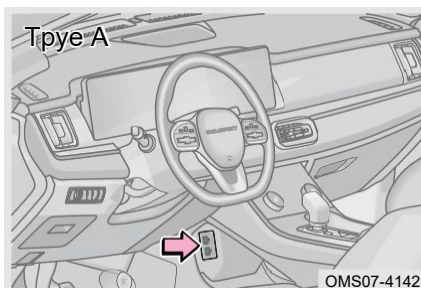

«  » порт: Используется для считывания данных с устройств, таких как мобильный телефон, планшетный компьютер, USB диск и головное аудиоустройство, или для зарядки электрооборудования с низким уровнем заряда.

«  » порт: Обеспечивает функцию зарядки только для USB-устройств.

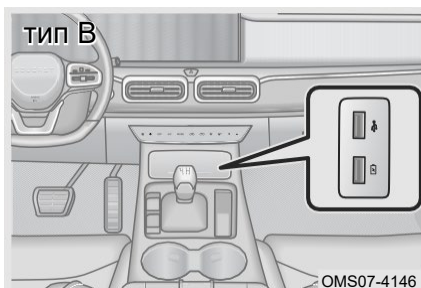

«  » порт: Используется для считывания данных с устройств, таких как мобильный телефон, планшетный компьютер, USB диск и головное аудиоустройство, или для зарядки электрооборудования с низким уровнем заряда.

«  » порт: Обеспечивает функцию зарядки только для USB-устройств.

## Задний USB-порт



Задний USB-порт расположен над задним воздуховыпускным отверстием центральной коробки подлокотника.

«  »: Обеспечивает функцию зарядки только для USB-устройств.

Порт Type-C «  »: Поддерживается быстрая зарядка.

#### 3-12. Солнцезащитные козырьки и косметические зеркала

##### Солнцезащитные козырьки и косметические зеркала

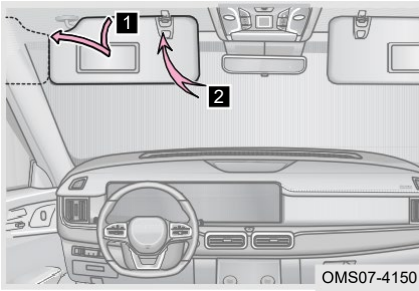

Горизонтально переместите выдвижную шторку зеркала, чтобы использовать зеркало. Для автомобиля, оснащенного подсветкой косметического зеркала, соответствующая подсветка косметического зеркала загорится при открывании крышки косметического зеркала.

- 1 Опустите солнцезащитный козырек.
- 2 Отсоедините крючок и поверните его наружу, чтобы затенить боковой свет.

#### ВНИМАНИЕ

- Когда солнцезащитные козырьки не используются, всегда убирайте их внутрь крепежного устройства, поскольку опущенные солнцезащитные козырьки ухудшают видимость.
- Не кладите твердые предметы, такие как CD и металлические карты, за солнцезащитные козырьки, чтобы эти предметы не травмировали людей в автомобиле во время дорожно-транспортных происшествий.



## 3-14. Капот

## Открытие/закрытие капота

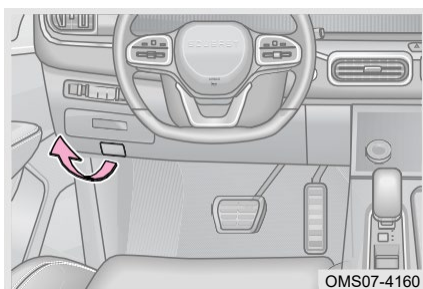

1. Крышка капота слегка приподнимется, если дважды потянуть за рычаг открывания капота;
2. Поднимите капот вверх и он будет держаться под действием газовых пружин;
3. Опустите капот и закройте ее до блокировки защелки;
4. После закрытия капота слегка приподнимите его, чтобы убедиться, что он полностью закрыт.

 **ВНИМАНИЕ**

- Перед тем как закрыть капот, проверьте, не оставили ли вы в моторном отсеке инструменты, тряпки и т.д.
- Закрывая капот, не нажимайте на него руками, иначе он может деформироваться.
- Перед началом движения убедитесь, что капот закрыт, в противном случае это может привести к несчастным случаям и травмам.
- После некоторого времени работы двигателя при открытии капота рекомендуется надеть перчатки, чтобы предотвратить ожоги из-за высокой температуры капота.

## 3-15. Дверь багажного отделения

## Дверь багажного отделения с электроприводом

Для вашего удобства дверь багажного отделения с электроприводом можно открыть/закрыть следующими способами, чтобы вы в полной мере ощутили удобство пользования дверью багажного отделения с электроприводом.

**Использование смарт-ключа**

Долго нажмите кнопку открывания задней двери на смарт-ключе, чтобы открыть дверь багажного отделения с электроприводом; во время движения двери багажного отделения с электроприводом кратковременно нажмите кнопку

открывания двери багажного отделения на смарт - ключе, чтобы приостановить действие двери багажного отделения с электроприводом.

#### Переключатель двери багажного отделения

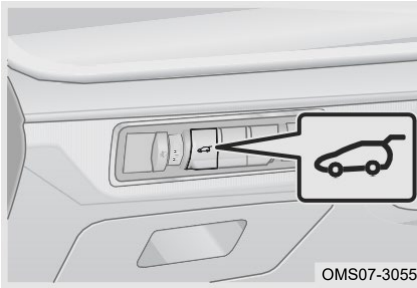

Длительное нажатие на переключатель двери багажного отделения «», дверь багажного отделения с электроприводом откроется/закроется.

Когда дверь багажного отделения с электроприводом движется, нажмите переключатель «» двери водителя с электроприводом, чтобы приостановить действие двери.

#### Наружный переключатель двери багажного отделения

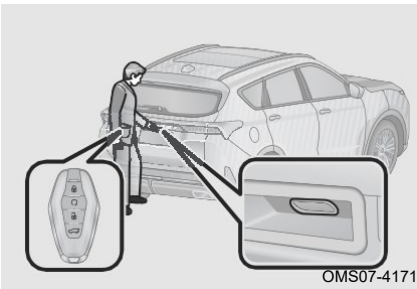



Метод 1: Когда центральный замок разблокирован, подойдите к задней части автомобиля и нажмите наружный переключатель двери багажного отделения, и дверь багажного отделения с электроприводом откроется/закроется.

Метод 2: Когда центральный замок заблокирован, подойдите к задней части автомобиля, неся при себе смарт-ключ, и нажмите наружный переключатель двери багажного отделения с электроприводом, и дверь багажного отделения с электроприводом откроется/закроется.

#### ПРОЧИТАЙТЕ

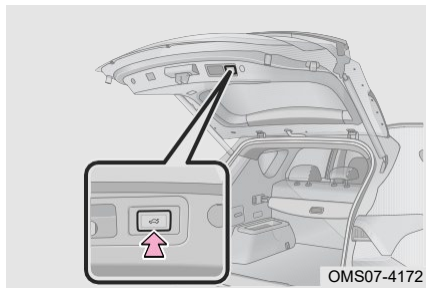
Когда переключатель ENGINE START STOP переведен в режим ON и центральный замок заблокирован, сначала разблокируйте центральный замок, а затем откройте его дверь багажного отделения.

**Внутренний переключатель двери багажного отделения**

Когда дверь багажного отделения с электроприводом откроется, нажмите «» внутренний переключатель двери багажного отделения, чтобы закрыть дверь багажного отделения с электроприводом.

Когда дверь багажного отделения с электроприводом движется, нажмите «» внутренний переключатель двери багажного отделения, чтобы приостановить действие двери багажного отделения с электроприводом.



#### ПРОЧИТАЙТЕ

- Высота открывания двери багажного отделения с электроприводом также может быть установлена в головном устройстве мультимедиа.
- Функция электронного ключа, распознающая открытую дверь багажного отделения, отключается после того, как автомобиль был заперт в течение 3 дней, перезапуск двигателя восстановит эту функцию.
- Не кладите смарт-ключ рядом с компьютером, беспроводной мышью, телефоном и т. д., несоблюдение этого требования может привести к тому, что дверь багажного отделения с электроприводом не сможет обнаружить открытие/закрытие.
- Когда какой-либо переключатель (например, переключатель двери багажного отделения с электроприводом, кнопка двери багажного отделения с электроприводом, кнопка открытия двери багажного отделения) активируется во время движения двери багажного отделения с электроприводом, дверь багажного отделения остановится.



#### ОПАСНОСТЬ

Перед началом движения, убедитесь, что дверь багажного отделения закрыта, в противном случае это может привести к несчастным случаям и повреждению соответствующих частей.

### Аварийное открытие двери багажного отделения

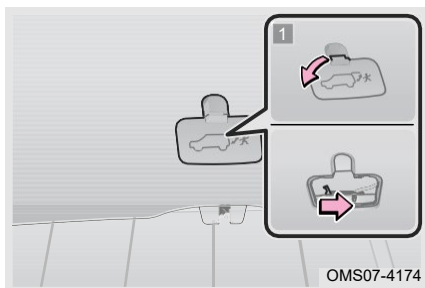

Дверь багажного отделения не может быть открыта, когда аккумуляторная батарея разряжена или в подобных условиях. В этом случае откройте дверь багажного отделения с помощью переключателя аварийного устройства двери багажного отделения (остановите автомобиль в безопасном месте, если позволяют условия).

1. Сложите спинку заднего сиденья;
2. Сядьте в заднюю часть автомобиля и откройте крышку аварийного устройства;
3. Переместите рукой переключатель аварийного устройства вправо, отпустите его, а затем нажмите на дверь багажного отделения чтобы открыть ее.

#### 3-16. Крышка топливного бака

##### Открытие/закрытие крышки топливного бака

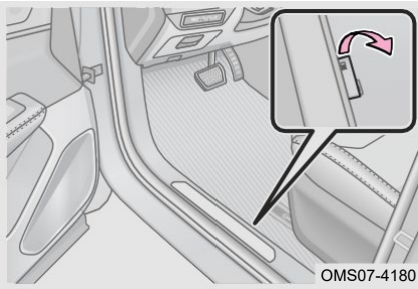

1. Поверните переключатель ENGINE START STOP в режим OFF, потяните за ручку крышки топливного бака, и крышка топливного бака откроется;

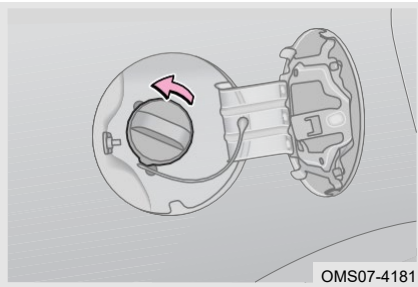

2. Поверните крышку горловины топливного бака против часовой стрелки, чтобы снять её;

3. После заправки поверните крышку горловины топливного бака по часовой стрелке, пока не услышите «щелчок»;

4. Закройте крышку топливного бака.

#### ПРОЧИТАЙТЕ

Перед заправкой проверьте тип топлива.

#### ВНИМАНИЕ

- Предупреждающая табличка прикреплена к лючку топливного бака. Обязательно используйте указанный тип топлива.
- Не проливайте топливо во время заправки. В противном случае автомобиль может быть поврежден, например, из-за неправильной работы системы контроля выбросов, повреждения компонентов топливной системы или краски автомобиля.

 ОПАСНОСТЬ

- Перед заправкой выключите переключатель ENGINE START STOP и закройте все двери и окна.
- Не вдыхайте пары топлива, так как топливо содержит вещества, вредные для здоровья.
- Убедитесь, что крышка топливной горловины надежно затянута, чтобы предотвратить несчастный случай, вызванный разливом топлива.
- Поскольку бензин чрезвычайно легко воспламеняется, при заправке запрещается курить, а также не должно быть других искр или открытого огня.
- Не снимайте крышку топливной горловины быстро при ее открытии. В жаркую погоду при быстром снятии крышки из заливной горловины могут вырваться пары топлива высокого давления, что может привести к травмам.
- После выхода из автомобиля и перед тем, как открыть крышку топливного бака, прикоснитесь к неокрашенной металлической поверхности, чтобы снять статическое напряжение. Важно разрядить статическое напряжение перед заправкой, поскольку искры, возникающие в результате электростатического разряда, могут привести к воспламенению паров топлива во время заправки.
- Не пытайтесь продолжать заправку после автоматического выключения топливного пистолета! В противном случае топливный бак может быть переполнен, что приведет к вытеканию топлива из топливного бака, что легко может привести к возгоранию, взрыву и серьезным травмам.

4-1. Переключатель ENGINE START STOP	Режим вождения (при наличии) .....	136
Переключатель ENGINE START STOP .....		124
Электрический замок рулевой колонки (для моделей M/T).....		124
4-2. Запуск и выключение двигателя		
Нормальный запуск и выключение .....		126
Запуск и остановка в аварийной ситуации .....		128
Адаптивная система управления двигателем .....		128
4-3. Бензиновый сажевый фильтр (GPF) (при наличии)		
Сажевый фильтр.....		129
4-4. Коробка передач		
Механическая коробка передач.....		130
Автоматическая коробка передач .....		132
Лопать переключения передач (при наличии) .....		135
4-5. Интеллектуальная система своевременного полного привода (AWD)		
Интеллектуальная система своевременного полного привода (AWD) (при наличии) .....		136
4-6. Система рулевого управления		
Система электроусилителя руля (EPS).....		141
4-7. Тормозная система		
Система электронного стояночного тормоза (EPB).....		142
Система автоматического удержания (AUTO HOLD) .....		144
Ножной тормоз.....		146
4-8. Антиблокировочная тормозная система (ABS)		
Антиблокировочная тормозная система (ABS).....		148
4-9. Система динамической стабилизации автомобиля (ESP)		
Система динамической стабилизации автомобиля (ESP) .....		150
Расширенная функция .....		151
4-10. Подушка безопасности (SRS)		
Подушка безопасности (SRS).....		153



### 4-1. Переключатель ENGINE START STOP

#### Переключатель ENGINE START STOP

Когда система обнаружит смарт-ключ, нажмите переключатель ENGINE START STOP, чтобы переключить режим мощности автомобиля, при каждом нажатии переключателя ENGINE START STOP режим переключается один раз (OFF - ACC - ON - START).

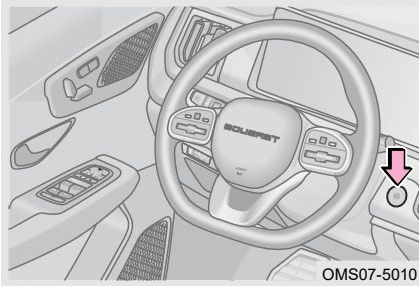

Режим OFF: Выключите все электроприборы.

Режим ACC: Можно использовать часть электроприборов.

Режим ON: Можно использовать все электроприборы.

Режим START: Когда переключатель ENGINE START STOP переведен в режим ACC/ON, нажмите на педаль тормоза, и передача коробки передач находится в положении P. Двигатель можно запустить, нажав на переключатель ENGINE START STOP.

### ПРОЧИТАЙТЕ

Если переключатель ENGINE START STOP не нажат должным образом, режим питания автомобиля не может быть переключен и двигатель может не запуститься.

### ВНИМАНИЕ

- При работающем двигателе, если вынуть смарт-ключ, двигатель не выключится автоматически.
- Когда двигатель не работает, переведите переключатель ENGINE START STOP в режим OFF, чтобы предотвратить разрядку батареи.
- Если при работающем двигателе рычаг переключения передач переведен в положение R/N/D и двигатель выключен, переключатель ENGINE START STOP будет переключен в режим ACC, вместо режима OFF. Переведите рычаг переключения передач в положение P, переключите переключатель ENGINE START STOP в режим ON, а затем снова нажмите на переключатель ENGINE START STOP, чтобы переключить его в режим OFF.

### 4-2. Запуск и выключение двигателя

#### Нормальный запуск и выключение

##### Перед запуском двигателя

1. Осмотрите автомобиль вокруг перед тем, как сесть в него;
2. Отрегулируйте положение сиденья, угол наклона спинки сиденья, высоту подголовника и угол наклона рулевого колеса;
3. Отрегулируйте угол внутреннего и наружного зеркал заднего вида;
4. Выключите все лишнее освещение и электроприборы;
5. Пристегните ремень безопасности;
6. Убедитесь, что стояночный тормоз включен;
7. Передача коробки передач находится в положении Р;
8. Нажмите переключатель ENGINE START STOP и педаль тормоза одновременно.

##### Запуск двигателя

Если смарт-ключ с собой или в автомобиле, и система может его обнаружить:

1. Переведите переключатель ENGINE START STOP в режим ACC/ON, нажмите на педаль тормоза, и передача коробки передач находится в положении Р;
2. Переведите переключатель ENGINE START STOP в режим START, нажмите переключатель ENGINE START STOP, чтобы запустить двигатель.

#### ПРОЧИТАЙТЕ

При управлении переключателем ENGINE START STOP достаточно одного короткого сильного нажатия.

##### После запуска двигателя

Обороты двигателя на холостом ходу контролируется электронной системой управления. При запуске двигателя высокие обороты нужны для прогрева двигателя, это нормально. После повышения температуры двигателя обороты автоматически снизятся до нормальной скорости. В противном случае немедленно обратитесь на авторизованную станцию технического обслуживания для проверки и ремонта.

#### ОПАСНОСТЬ

Выхлопные газы содержат вредные вещества, которые при вдыхании могут представлять серьезную опасность для здоровья. Используйте следующие методы, чтобы избежать вдыхания выхлопных газов:

- Не запускайте двигатель в течение длительного времени в непроветриваемом помещении, например, в гараже и т.д.
- При запуске двигателя в проветриваемом помещении кто-то должен управлять двигателем в автомобиле, переключать кондиционер в режим подачи наружного воздуха и устанавливать высокую скорость вентиляции.

##### Выключение двигателя

Шаг 1: Остановите автомобиль и включите стояночный тормоз;

Шаг 2: Переведите рычаг переключения передач в положение Р, нажмите переключатель ENGINE START STOP, чтобы выключить двигатель;

Шаг 3: Убедитесь, что двигатель выключен.

 **ВНИМАНИЕ**

- Не нажимайте педаль акселератора до выключения двигателя.
- После продолжительной езды на высокой скорости температура двигателя будет высокой. Не выключайте двигатель сразу после остановки автомобиля. Дайте двигателю поработать на холостом ходу в течение нескольких минут, а затем выключите двигатель после того, как его температура упадет. В противном случае двигатель может быть поврежден.

### Запуск и остановка в аварийной ситуации

#### Запуск двигателя в аварийной ситуации

Когда батарея смарт-ключа разряжена или есть серьезные помехи сигналу, функция ENGINE START STOP не будет работать нормально. В этом случае запустите двигатель, выполнив следующие действия:

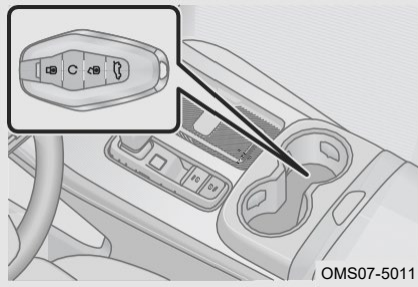

Положите смарт-ключ на дно подстаканника лицевой стороной вверх, при этом направление, в котором нанесен логотип на ключе, должно совпадать с направлением передней части автомобиля.

Переведите переключатель ENGINE START STOP в режим ON, нажмите на педаль тормоза и установите передачу в положение P. После того как на комбинированном приборе появится подсказка, нажмите кнопку ENGINE START STOP, чтобы запустить двигатель.

#### Выключение двигателя в аварийной ситуации

Когда системы автомобиля работают нормально во время движения, если двигатель необходимо остановить в случае возникновения чрезвычайной ситуации, выполните следующие действия:

Метод 1: Нажмите и удерживайте переключатель ENGINE START STOP в течение 3 секунд или более.

Метод 2: Коротко и непрерывно нажмите переключатель ENGINE START STOP 3 раза или более в течение 2 секунд.

#### ОПАСНОСТЬ

Остановка двигателя в аварийной ситуации во время движения серьезно повлияет на нормальное вождение автомобиля. Поэтому не используйте эту функцию, кроме как в чрезвычайной ситуации.

#### Адаптивная система управления двигателем



Если клеммы (зажимы) аккумулятора снять и повторно подсоединить, то системе управления двигателем будет необходимо адаптироваться. Сначала переключите питание автомобиля в режим ON, подождите 15 секунд, затем переключите питание автомобиля в режим OFF, а затем запустите двигатель в обычном режиме.

Необычные явления (такие как вибрация двигателя или неравномерный запуск) могут возникать на ранней стадии после запуска, что является нормальным явлением, когда система управления двигателем адаптируется при запуске.

### 4-3. Бензиновый сажевый фильтр (GPF) (при наличии)

#### Сажевый фильтр

GPF может улавливать выбросы твердых частиц из выхлопных газов, чтобы уменьшить влияние выбросов твердых частиц от транспортных средств. Когда выбросы твердых частиц из GPF накапливаются в определенной степени, система регенерирует GPF.

Когда загорается зеленый индикатор «» на комбинации приборов, на холостом ходу в течение длительного времени, двигайтесь со скоростью 60 км/ч или выше в соответствии с требованиями безопасности, пока индикатор не погаснет. Когда горит желтый индикатор «» на комбинации приборов, это указывает на то, что частицы, захваченные в GPF, достигли предельного значения, обратитесь на авторизованную станцию технического обслуживания для проверки и ремонта.

■ Во время ежедневного вождения соблюдайте следующие меры предосторожности:

- Избегайте частых поездок на короткие расстояния.
- Избегайте длительной или частой работы двигателя на холостом ходу.
- Избегайте длительной или частой работы двигателя на низких оборотах с высокой нагрузкой.

#### ОПАСНОСТЬ

Запрещается парковаться на сухих листьях, траве или других легковоспламеняющихся материалах или оставлять автомобиль на холостом ходу в течение длительного времени. При работающем двигателе или только что остановленном автомобиле высокая температура выхлопной трубы может привести к возгоранию.

## 4-4. Коробка передач

## Автоматическая коробка передач

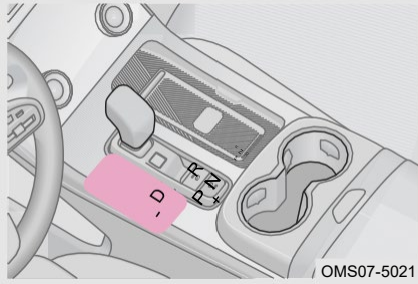

1. Когда автомобиль заведен, нажмите педаль тормоза, переведите рычаг переключения передач из положения P;
2. Отпустите стояночный тормоз вручную или автоматически и отпустите педаль тормоза, чтобы начать медленное движение автомобиля.

**⚠ ОПАСНОСТЬ**

Во избежание аварийных ситуаций во время движения автомобиля обязательно нажимайте педаль тормоза при переключении на любое положение передачи.

**Переключение передач**

Во время вождения водитель может выбрать автоматический режим и ручной режим переключения. Информация о выбранной передаче будет отображаться на комбинации приборов.

Следующая информация поможет вам понять назначение и порядок работы различных передач, чтобы сделать правильный выбор в соответствии с реальными потребностями во время эксплуатации.

Положение передачи		Функция
Автоматический режим	P	Это парковочное положение. Ведущие колеса механически заблокированы. Двигатель можно запустить.
	R	Это положение заднего хода. Загорятся задние фонари и заработает система помощи при парковке.
	N	Нейтральная передача Колеса и коробка передач не заблокированы в этом положении. При парковке на пологом склоне также нажимайте педаль тормоза или задействуйте электронный стояночный тормоз, иначе автомобиль будет свободно катиться.
	D	Это передача переднего хода. Автоматически переключается между передачами переднего хода в зависимости от нагрузки на двигатель и скорости автомобиля.
Ручной режим	+	Нажмите рычаг переключения передач в направлении «+» один раз, и коробка передач поднимется на одну передачу.
	-	Нажмите рычаг переключения передач в направлении «-» один раз, и коробка передач понизится на одну передачу.

### ВНИМАНИЕ

- Никогда не переключайте передачу, когда автомобиль неподвижен и обороты двигателя увеличены.
- Никогда не увеличивайте обороты двигателя, при стоянке автомобиля с переключением передач в положение D/R.
- Во время движения автомобиля не переключайте передачу в положение N во избежание возникновения повреждений автоматической коробки передач.
- Не переводите рычаг переключения передач из положения D, когда автомобиль движется вперед. В противном случае, коробка передач может быть серьезно повреждена.
- Не переводите рычаг переключения передач из положения R, когда автомобиль движется назад. В противном случае, коробка передач может быть серьезно повреждена.
- Когда рычаг переключения передач переводится в/из положения P, необходимо сначала нажать на педаль тормоза для устойчивой остановки автомобиля. В противном случае механизм переключения будет поврежден.
- При попытке выбраться при застревании автомобиля или брода рекомендуется вручную выбирать более низкую передачу, чтобы получить большую силу привода колес и избежать попадания воды в выхлопной трубопровод.
- Когда неисправности автомобиля возникают из-за недостаточного заряда батареи и переключение из положения P невозможно даже при нажатии на педаль тормоза, немедленно обратитесь на авторизованную станцию технического обслуживания для проверки и ремонта.
- В ручном режиме (M) операции повышения и понижения передачи должны выполняться нажатием рычага переключения передач в зависимости от оборотов двигателя и скорости автомобиля. Если требования не соблюдены, коробка передач не будет выполнять операцию переключения передач.
- Когда автомобиль припаркован на склоне, сначала необходимо включить стояночный тормоз, а затем перевести рычаг переключения передач в положение P. После трогания с места сначала переведите рычаг переключения передач из положения P, затем отпустите стояночный тормоз для движения.
- В допустимом диапазоне оборотов двигателя коробка передач будет держать передачу, которую вы выбрали вручную. Когда автомобиль движется по длинной дороге под уклон, рекомендуется выбирать более низкую передачу, чтобы лучше контролировать скорость автомобиля и уменьшить вероятность перегрева тормозных механизмов из-за длительного или частого нажатия педали тормоза.

### ОПАСНОСТЬ

- Нельзя буксировать автомобиль на большие расстояния или на высокой скорости. При буксировке поднимите ведущие колеса или отсоедините карданный вал.
- Когда коробка передач находится в положении N, убедитесь, что стояночный тормоз включен или педаль тормоза нажата, иначе может произойти авария.

### Режим аварийной защиты

При возникновении неисправности в системе коробки передач автоматически активируется режим аварийной защиты, при этом желтый индикатор «» на комбинированном приборе остается включенным; коробка передач не может



работать нормально, автомобиль замедляется и движется на низкой скорости только с одной передачей переднего хода и одной передачей заднего хода.

### ВНИМАНИЕ

Вождение на большие расстояния в режиме аварийной защиты не допускается. В противном случае коробка передач будет повреждена, пожалуйста, немедленно обратитесь на авторизованную станцию технического обслуживания для проверки и ремонта.

### Режим вождения (при наличии)

Во время движения водитель может выбрать экономичный, стандартный и спортивный режимы; экономичный режим улучшает топливную экономичность автомобиля; спортивный режим меняет характер управляемости, мощность автомобиля. Вы можете выбрать в соответствии с различными дорожными условиями.

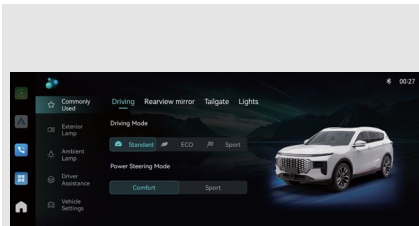

OMS07-4330

Режим движения можно выбрать между экономичным/стандартным/спортивным в головном устройстве.

### Подрулевые лепестки переключения передач (при наличии)

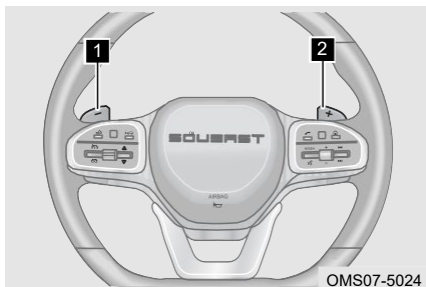

Используйте лепестки переключения передач на рулевом колесе, чтобы быстро переключить передачу. Руль можно держать обеими руками.

Когда положение передачи находится в положении D, нажмите на лепестки переключения, чтобы переключиться в временный ручной режим.

**1** Переключение на пониженную передачу

При каждом включении передача понижается на одну.

**2** Повышающая передача

При каждом включении передача повышается на одну.

#### ПРОЧИТАЙТЕ

Когда передача находится в положении D, переместите лепесток переключения передач один раз, чтобы перейти во временный ручной режим; Если в течение определенного периода времени лепесток переключения передач не переключается, а передача находится в положении D, она снова переключится в автоматический режим.

#### ВНИМАНИЕ



- При попытке выбраться из застрявшего автомобиля или брода рекомендуется вручную выбирать более низкую передачу, чтобы получить большую силу привода колес и избежать попадания воды в выхлопной трубопровод.
- Когда автомобиль движется по длинной дороге под уклон, рекомендуется выбирать более низкую передачу вручную, чтобы лучше контролировать скорость автомобиля и уменьшить ослабление тормозного усилия автомобиля из-за длительного или частого нажатия педали тормоза.

### 4-5. Интеллектуальная система своевременного полного привода (AWD)

#### Интеллектуальная система своевременного полного привода (AWD) при наличии

Интеллектуальная система своевременного полного привода подходит для езды по снегу, песку, грязи и бездорожью. Разная мощность двигателя автоматически распределяется на передние и задние колеса, и это создает некоторые преимущества, например, увеличивает сцепление с дорогой при пробуксовке и делает ускорение более стабильным.

#### ⚠ ВНИМАНИЕ

- При временной неисправности, «» желтый индикатор на комбинации приборов остается включенным; при постоянной неисправности, «» красный индикатор на комбинации приборов остается включенным, одновременно на комбинации приборов отображается сообщение «Система 4WD неисправна, обратитесь на станцию технического обслуживания».
- Когда система 4WD неисправна, систем электронного контроля устойчивости подает звуковой сигнал, сохраняется только ABS.
- Если желтый индикатор «» на комбинации приборов остается включенным, автомобиль будет двигаться в режиме 2WD.

#### Режим вождения (при наличии)

Автомобиль оборудован 6 режимами вождения: Экономичный режим/стандартный режим/спортивный режим/режим снега/режим грязи/режим бездорожья, а система 4WD работает интеллектуально во всех режимах, автоматически переключаясь между 2WD и 4WD. Вы также можете настроить режим вождения вручную в соответствии с дорожными условиями, а режим бездорожья поможет вам в сложных дорожных условиях.

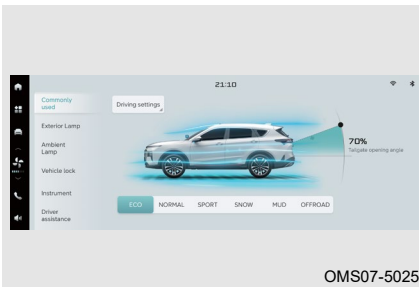

Режим вождения можно выбрать между экономичным/стандартным/спортивным/снег/грязь режимами/режимом бездорожья в головном устройстве.

- Экономичный режим: Экономичный режим регулирует частоту вращения двигателя в зависимости от положения передачи, чтобы сократить излишний расход топлива.

## 4. ВОЖДЕНИЕ АВТОМОБИЛЯ

- Нормальный режим: Нормальный режим регулирует мощность и расход топлива, чтобы обеспечить стабильную мощность и хорошую экономию топлива.
- Спортивный режим: Спортивный режим позволяет улучшить маневренность, управляемость и мощность автомобиля, улучшая спортивные характеристики автомобиля.
- Режим снег: подходит для твердых, но ровных дорожных поверхностей, включая снег, лед, траву, гравийную дорогу и т.д.
- Режим грязь: подходит для грязных и неровных дорожных поверхностей с ровным и неглубоким слоем грязи или колеи.
- Режим бездорожья: Режим бездорожья улучшает характеристики ускорения, повышая проходимость автомобиля. Подходит для горного бездорожья и выведения автомобиля из строя.



### ПРОЧИТАЙТЕ

Когда окна и люк в крышке открыты, осадки могут намочить внутреннее оборудование и повредить автомобиль. Во время вождения по бездорожью окна и люк в крышке всегда должны быть закрыты.

### 4-6. Система рулевого управления

#### Система электроусилителя руля (EPS)

Система рулевого управления с электроусилителем использует крутящий момент, создаваемый электродвигателем.

#### ВНИМАНИЕ

- Не удерживайте рулевое колесо в крайнем положении более 5 секунд при работающем двигателе.
- Частое вращение рулевого колеса и его поворот в течение длительного периода времени могут привести к повреждению системы электроусилителя руля (EPS).
- Электродвигатель EPS издает нормальный рабочий звук при быстром повороте рулевого колеса.

#### Режим мощности рулевого управления

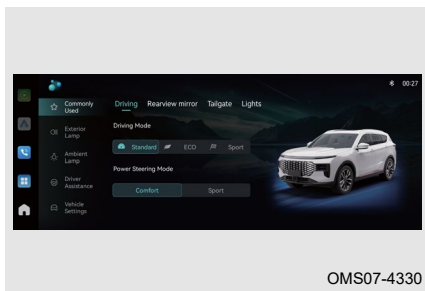

Вы можете выбрать спортивный и комфортный режим усиления в соответствии с различными предпочтениями.

Комфортный режим: Уменьшенная обратная связь, учитывающая большинство стандартных условий для комфортного вождения.

Спортивный режим: Большая обратная связь, легкость на низкой скорости, умеренное усиление управления на средне-высокой скорости, хорошая обратная связь в среднем положении.

#### ВНИМАНИЕ

Во время движения и поворота запрещается переключать режим рулевого управления, когда скорость автомобиля превышает 10 км/ч или угол поворота рулевого колеса превышает 30 градусов.

#### Индикатор системы рулевого управления с электроусилителем

При наличии неисправности «» желтый индикатор / «» красный индикатор на приборной панели загорятся.

#### ОПАСНОСТЬ

При неисправности системы электроусилителя руля, несмотря на то, что автомобиль по-прежнему может управляться, им следует управлять с осторожностью. Как можно скорее обратитесь на авторизованную станцию технического обслуживания для проверки и ремонта.

## 4-7. Тормозная система

## Система электронного стояночного тормоза (EPB)

Система EPB - это технология, которая объединяет временное торможение во время движения и длительное торможение после остановки, а также реализует стояночный тормоз с помощью электронного управления. Эта технология заменяет традиционный ручной тормоз.

## Методы использования

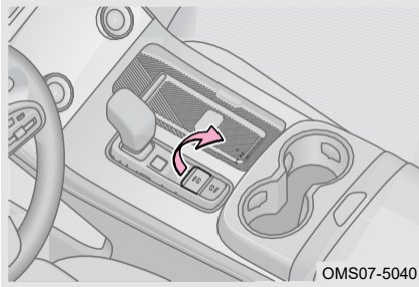

- Поставьте стояночный тормоз вручную

После устойчивой остановки автомобиля переведите переключатель ENGINE START STOP в режим ON или запустите двигатель. Когда кнопка электрического стояночного тормоза нажимается, на комбинации приборов загорается красный индикатор «**(P)**» и индикатор кнопки электрического стояночного тормоза, что указывает на включение функции стояночного тормоза.

- Автоматическое включение стояночного тормоза

Когда автомобиль устойчиво останавливается, переведите рычаг переключения передач в положение P, переведите переключатель ENGINE START STOP в режим OFF, после чего система электрического стояночного тормоза автоматически включит стояночный тормоз.

- Отпустите стояночный тормоз вручную

Когда переведите переключатель ENGINE START STOP в режим ON или запустите двигатель, нажмите на педаль тормоза и рукой нажмите кнопку электрического стояночного тормоза, на комбинированном приборе погаснет красный индикатор «**(P)**» и индикатор кнопки электрического стояночного тормоза, указывая на то, что стояночный тормоз отпущен.

- Автоматическое отключение стояночного тормоза (для моделей А/Т)

Запустите двигатель, пристегните ремень безопасности и закройте дверь со стороны водителя, затем медленно нажмите на педаль акселератора рычагом переключения передач в положении D или R на ровной дороге, чтобы

## 4. ВОЖДЕНИЕ АВТОМОБИЛЯ

автоматически отключить электрический стояночный тормоз, и красный индикатор «(P)» на комбинации приборов погаснет.

### ВНИМАНИЕ

- При буксировке автомобиля необходимо отпустить стояночный тормоз, и перевести коробку передач в нейтральное положение.
- Если педаль акселератора нажимается очень медленно, автоматическое отключение функции автоматического удержания задерживается. Это нормально.
- Когда электрический стояночный тормоз отпускается автоматически, пристегните ремень безопасности и закройте дверь водителя. Невыполнение этого требования может привести к невыполнению условий автоматического отключения стояночного тормоза.
- Система электрического стояночного тормоза не может использоваться, когда батарея автомобиля разряжена. Для запуска двигателя можно использовать соединительные кабели.
- При включении и отпуске электрического стояночного тормоза из задней части автомобиля может быть слышен «свистящий» звук. Это рабочий звук, издаваемый стояночным тормозом, и он является нормальным.
- Если автомобиль движется по инерции после остановки в течение короткого промежутка времени, система автоматически увеличивает усилие стояночного тормоза, чтобы удерживать его в целях безопасности. Когда усилие стояночного тормоза увеличивается, система работает слышно. Это нормально.

### ОПАСНОСТЬ

- Во избежание случайного движения автомобиля в состоянии автоматического удержания подтвердите положение переключения перед тем, как нажать педаль акселератора для троганья с места.
- Во избежание случайного движения автомобиля, при остановке или выходе из автомобиля, после срабатывания системы электрического стояночного тормоза на комбинированном приборе на определенное время загорается красный индикатор «(P)» и индикатор кнопки электрического стояночного тормоза, а затем гаснет. В это время проверьте, загорается ли красный индикатор «(P)» на комбинированном приборе и индикатор кнопки электрического стояночного тормоза, чтобы убедиться, что электрический стояночный тормоз задействован правильно.

### Система автоматического удержания (AUTO HOLD)

Система автоматического удержания используется для предотвращения скатывания автомобиля, когда он стоит на месте и трогается с места.

#### Методы использования

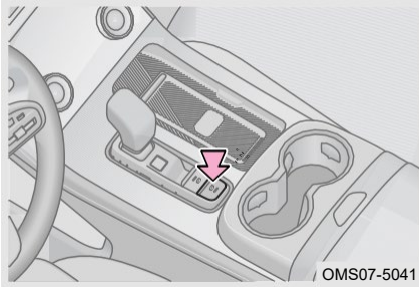

- Условия работы автоматического удержания

Двигатель запущен, дверь водителя закрыта, ремень безопасности водителя пристегнут.

- Включение автоматического удержания

При выполнении условий автоматического удержания нажмите кнопку автоматического удержания, индикатор на кнопке остается включенным, указывая на то, что функция автоматического удержания включена.

- Активация автоматического удержания

Когда включена функция автоматического удержания, нажмите на педаль тормоза, автомобиль переходит из движения в неподвижное состояние, затем активируется функция автоматического удержания.

Нажмите на педаль тормоза, когда автомобиль стоит на месте, одновременно включите функцию автоматического удержания, и условия автоматического удержания будут выполнены, затем активируется функция автоматического удержания.

- Выключение автоматического удержания

Когда функция автоматического удержания включена, нажмите кнопку автоматического удержания, чтобы выключить функцию автоматического удержания. Индикатор на кнопке автоматического удержания гаснет, указывая на то, что автомобиль вышел из режима автоматического удержания.

Когда активирована функция автоматического удержания, нажмите переключатель автоматического удержания, чтобы отключить функцию автоматического удержания, индикатор на переключателе автоматического удержания погаснет, указывая на то, что автомобиль вышел из функции автоматического удержания и переключился на функцию стояночного тормоза.



## 4. ВОЖДЕНИЕ АВТОМОБИЛЯ

### ■ Функция снятия автоматического удержания

Способ снятия автоматического удержания такой же, как и у электрического стояночного тормоза, включая ручное и автоматическое снятие.

#### ВНИМАНИЕ

- Всегда правильно паркуйте автомобиль в соответствии с правилами техники безопасности и старайтесь не навредить себе и пешеходам.
- Если педаль акселератора нажимается очень медленно, автоматическое отключение функции автоматического удержания задерживается. Это нормально.
- Выключите функцию автоматического удержания перед заездом на автомойку.
- Когда включена функция автоматического удержания, откройте дверь водителя или отстегните ремень безопасности со стороны водителя, автоматическое удержание переключится на электрическую парковку.
- Система автоматического удержания не может использоваться, если аккумулятор автомобиля разряжен. Для запуска двигателя можно использовать соединительные кабели.
- Когда функция автоматического удержания включена, откройте дверь водителя или отстегните ремень безопасности со стороны водителя, чтобы выйти из функции автоматического удержания, закройте дверь водителя или снова пристегните ремень безопасности, чтобы снова активировать функцию автоматического удержания.
- После того, как автоматическое удержание включено и автомобиль полностью остановлен ножным тормозом, система автоматически припаркует автомобиль, но положение передачи все еще находится в D или R. Рекомендуется переключиться на N на короткое время и на P на длительное время.

#### ОПАСНОСТЬ

Во избежание случайного движения автомобиля в состоянии автоматического удержания подтвердите положение переключения перед тем, как начать движение.

## Ножной тормоз

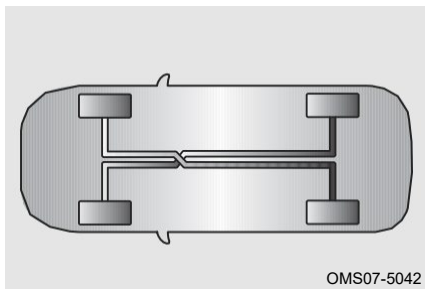



Тормозная система имеет конструкцию типа X, двухконтурную тормозную систему; Система представляет собой гидравлическую систему с двумя независимыми подсистемами. Если одна из подсистем выходит из строя, другая система все еще может выполнять функцию торможения. Однако усилие нажатия на педаль тормоза будет больше обычного, как и тормозной путь, а индикатор неисправности тормозной системы останется включенным.

### Индикатор тормозной системы

При наличии неисправности горит красный индикатор «» на комбинированном приборе.

#### ОПАСНОСТЬ

- Когда на комбинированном приборе загорится красный индикатор «», проверьте уровень тормозной жидкости, долейте тормозную жидкость, если уровень ниже отметки MIN. Если причина неизвестна, немедленно обратитесь на авторизованную станцию технического обслуживания.
- Если во время движения на приборной панели загорается красная индикатор «», возможно, вышла из строя одна из подсистем двухконтурной тормозной системы. Остановите автомобиль в безопасном месте вдали от большого потока машин, свяжитесь с авторизованной станцией технического обслуживания.

### Меры предосторожности для тормозной системы

1. Если во время торможения рулевое колесо постоянно трясется или вибрация передается на рулевое колесо, немедленно обратитесь на авторизованную станцию технического обслуживания для проверки и ремонта.
2. При движении вниз по склону переключитесь на пониженную передачу, чтобы в полной мере использовать эффект торможения двигателем и избежать длительного использования тормозов. Невыполнение этого требования может привести к перегреву тормозов и увеличению тормозного пути, а в определенных случаях тормоза могут даже временно утратить свою эффективность.
3. Тормозная система иногда издает звуки во время работы, что является нормальным, но если вы слышите металлическое трение или свист в течение определенного времени, тормозные колодки могут быть серьезно изношены. Пожалуйста, немедленно обратитесь на официальную станцию технического обслуживания для замены.
4. Новые тормозные колодки должны быть вставлены для достижения оптимального тормозного эффекта. Тормозной эффект на первых 200 км не оптимален. В этом случае нажмите педаль тормоза сильнее, чтобы компенсировать эффект торможения.
5. Мокрые тормоза могут вызвать ненормальное замедление автомобиля или увод автомобиля в сторону при торможении. Слегка нажмите на педаль тормоза, чтобы проверить эффективность тормозов. После движения по глубокой воде сохраняйте безопасную скорость автомобиля и слегка нажимайте на педаль тормоза до тех пор, пока функция торможения не восстановится.
6. Состояние износа тормозных накладок во многом зависит от условий их работы и стиля вождения. Для автомобилей, в основном используемых в городском движении, частые запуски и остановки ухудшают рабочее состояние тормозных колодок. Поэтому, пожалуйста, обратитесь на станцию технического обслуживания для проверки толщины тормозных колодок или их замены.

## 4-8. Антиблокировочная тормозная система (ABS)

## Антиблокировочная тормозная система (ABS)

Антиблокировочная тормозная система (ABS) может предотвратить блокировку колеса при чрезмерном торможении или при торможении на скользкой дороге, предотвращая скольжение или занос автомобиля, сохраняя управляемость автомобиля.



Антиблокировочная тормозная система (ABS) не работает при обычном торможении и немедленно включается только при экстренном торможении (педаль тормоза пульсирует с шумом, обеспечивая эффективность торможения и рулевого управления, если места достаточно, автомобиль также может объезжать препятствия). Никогда не отпускайте педаль тормоза в этом случае.

**ВНИМАНИЕ**

Размер шин, технические характеристики и износ рисунка протектора серьезно влияют на работу антиблокировочной тормозной системы (ABS). Замененные шины должны иметь тот же размер, грузоподъемность и структуру, что и оригинальные. Когда шина неисправна, рекомендуется заменить ее на оригинальную модель на станции технического обслуживания.

### ОПАСНОСТЬ

- Всегда ведите машину осторожно и не забывайте снижать скорость во время поворота.
- Когда антиблокировочная тормозная система (ABS) неисправна, пожалуйста, как можно скорее обратитесь на авторизованную станцию технического обслуживания для проверки и ремонта.
- Хотя антиблокировочная тормозная система (ABS) может обеспечить наилучший тормозной эффект, тормозной путь будет в значительной степени зависеть от дорожных условий.
- Во время движения в дождливую погоду правильно контролируйте скорость автомобиля, потому что, если колесо пробуксовывает, антиблокировочная система тормозов (ABS) не сможет контролировать автомобиль.
- Кроме того, антиблокировочная тормозная система (ABS) не может устранить риски, связанные с вождением вплотную, движением по воде, быстрым поворотом или движением по плохим дорожным покрытиям, и не может предотвратить несчастные случаи, вызванные невнимательным или неправильным вождением.
- Хотя антиблокировочная тормозная система (ABS) может помочь в управлении автомобилем, убедитесь, что едете осторожно, поддерживаете умеренную скорость и держитесь на безопасном расстоянии от движущихся впереди автомобиля. Существуют определенные ограничения в устойчивости автомобиля и эффекте работы рулевого колеса, даже если работает антиблокировочная система тормозов (ABS).
- Антиблокировочная система тормозов (ABS) не может гарантировать сокращение тормозного пути в любых ситуациях. При движении автомобиля с цепями противоскольжения на песчаных или заснеженных дорогах автомобилям с антиблокировочной системой тормозов (ABS) может потребоваться больший тормозной путь, чем автомобилям без антиблокировочной системы тормозов (ABS).

### Индикатор антиблокировочной тормозной системы (ABS)

При наличии неисправности горит желтый индикатор «» на комбинированном приборе.

### ПРОЧИТАЙТЕ

Когда антиблокировочная тормозная система (ABS) неисправна, эта функция может работать неправильно, пожалуйста, как можно скорее обратитесь на станцию технического обслуживания для проверки и ремонта.

### ОПАСНОСТЬ

Когда индикатор неисправности антиблокировочной тормозной системы (ABS) и индикатор неисправности тормозной системы загораются одновременно, припаркуйте автомобиль в безопасном месте вдали от интенсивного движения и как можно скорее обратитесь на авторизованную станцию технического обслуживания.

### Ограничение функции

- Антиблокировочная тормозная система (ABS) издает звуковой сигнал при работе в следующих условиях:

1. Звук вибрации педали тормоза.
  2. Звук удара между подвеской и кузовом автомобиля из-за экстренного торможения.
  3. Звук работы мотора, электромагнитного клапана и обратного насоса в гидравлическом блоке.
  4. Звук срабатывания соответствующего электромагнитного клапана, когда при торможении срабатывает электрическое распределение тормозных усилий (EBD).
  5. После включения питания автомобиля или запуска двигателя в течение короткого времени будет слышен жужжание, указывающее на то, что выполняется самотестирование системы.
- Всегда соблюдайте безопасную дистанцию до впереди идущего автомобиля в следующих ситуациях:
1. При движении по неровной дороге.
  2. При движении по дорогам с выбоинами или неровным покрытием.
  3. При движении с цепями противоскольжения.
  4. При движении по грунтовым, гравийным или заснеженным дорогам.

### 4-9. Система динамической стабилизации автомобиля (ESP)

#### Система динамической стабилизации автомобиля (ESP)

Система динамической стабилизации (ESP) сохраняет устойчивость автомобиля при избыточной или недостаточной поворачиваемости. Когда обнаруживается разница между ожидаемым состоянием автомобиля и его фактическим состоянием, срабатывает система динамической стабилизации (ESP). Устойчивость вождения повышается благодаря системе динамической стабилизации (ESP) и системе контроля тяги (TCS), которые помогают вам плавно реагировать в сложных условиях вождения (например, когда животное внезапно выбегает на дорогу), чтобы избежать неустойчивости автомобиля.

#### Выключение системы динамической стабилизации автомобиля

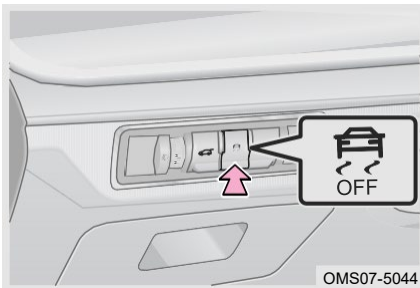

Когда переключатель ENGINE START STOP переведен в режим ON, нажмите переключатель OFF системы динамической электронной программы стабилизации кузова автомобиля, загорится индикатор переключателя, Система динамической стабилизации автомобиля выключена; нажмите его еще раз, индикатор переключателя погаснет, система стабилизации автомобиля включена.

#### ПРОЧИТАЙТЕ

- Систему динамической стабилизации нельзя выключить во время ее срабатывания.
- Установка малоразмерного запасного колеса приведет к включению сигнализатора неисправности системы динамической стабилизации. Через 1 км пробега после замены малоразмерного запасного колеса на полноразмерное данный сигнализатор выключится автоматически.

**Если функция системы динамической электронной стабилизации кузова автомобиля не работает, возможно:**

1. Установите переключатель ENGINE START STOP в режим OFF.
2. Неисправность появляется в системе динамической стабилизации (ESP).
3. Переключатель системы динамической стабилизации (ESP) непрерывно нажимается в течение более 10 секунд.
4. Антиблокировочная тормозная система (ABS) или система динамической стабилизации (ESP) работают.

### **Индикатор системы стабилизации автомобиля**

При выключении горит желтый индикатор «» на комбинации приборов.

Во время работы на комбинации приборов мигает желтый индикатор «».

При наличии неисправности горит желтый индикатор «» на комбинации приборов.

#### ПРОЧИТАЙТЕ

При неисправности системы динамической стабилизации (ESP) эта функция может работать неправильно. Как можно скорее обратитесь на авторизованную станцию технического обслуживания для проверки и ремонта.

#### ОПАСНОСТЬ

- Во время работы системы динамической стабилизации автомобиля чрезмерная скорость движения, резкие повороты или плохие дорожные условия могут привести к несчастным случаям.
- Функция системы динамической стабилизации автомобиля не может полностью гарантировать, что вы сможете управлять автомобилем, если он потерял управление из-за различных экстремальных ситуаций. Даже при наличии системы динамической стабилизации автомобиля всегда соблюдайте законы и правила, чтобы избежать несчастных случаев.

### **Системы помощи водителю**

#### **Электронная система распределения тормозных сил (EBD)**

Эта система автоматически регулирует коэффициент распределения тормозного усилия между передней и задней осями в соответствии с разницей передачи осевой нагрузки, вызванной торможением, для повышения эффективности торможения. Кроме того, система работает совместно с ABS для повышения стабильности торможения. Кроме того, при торможении на повороте тормозное усилие внутреннего и внешнего колеса можно отрегулировать для повышения устойчивости торможения.

### **Система контроля тяги (TCS)**

При трогании с места или резком ускорении ведущие колеса могут пробуксовывать. В случае движения по скользкой дороге, такой как заснеженная или обледенелая автомобиль может выйти из-под контроля это может привести к аварии. Когда TCS обнаруживает, что скорость управляемого колеса ниже, чем скорость ведущего колеса (своего рода симптом проскальзывания) с помощью датчика, она посылает сигнал для уменьшения открытия дроссельной заслонки, переключения на пониженную передачу или торможения колес, чтобы колесо больше не пробуксовывало.

### **Система предотвращения опрокидывания (ARP)**

Эта система используется для предотвращения опрокидывания автомобиля на дороге при управлении автомобилем в динамическом (например, при смене полосы движения) состоянии.

### **Система управления помощи при подъеме по склону (HHC)**

Эта система предотвращает движение автомобиля назад при трогании с места на подъеме. После того как автомобиль останавливается, HHC использует датчик продольного ускорения, чтобы определить, находится ли автомобиль на склоне. Когда транспортное средство трогается с места на склоне для движения вверх или задним ходом, автоматически срабатывает HHC. Во время трогания с места, после того как водитель отпускает педаль тормоза, система поддерживает прежнее тормозное давление в течение 1-2 секунд, чтобы удержать автомобиль. По мере увеличения крутящего момента тормозное давление постепенно снижается, что позволяет избежать несчастных случаев, вызванных движением автомобиля назад при трогании с места на склоне.

### **Система помощи при экстренном торможении (EBA)**

Эта система используется для сокращения тормозного пути при экстренном торможении. В экстренной ситуации водитель обычно вовремя тормозит, но, как правило, не применяет максимальное тормозное усилие, тем самым удлиняя тормозной путь. В этом случае система EBA будет работать: Когда водитель быстро нажимает педаль тормоза в аварийной ситуации с недостаточной силой, система EBA быстро увеличивает тормозное давление до максимального уровня, заставляя антиблокировочную систему тормозов сокращать тормозной путь быстрее и эффективнее.



### 4-10. Подушка безопасности (SRS)

#### Подушка безопасности (SRS)

При серьезном лобовом/боковом столкновении подушки безопасности раскрываются и работают вместе с ремнями безопасности для защиты пассажиров в автомобиле. Подушки безопасности могут более равномерно распределять силу удара по верхним частям тела пассажиров, поэтому их тела двигаются медленно до полной остановки, что сводит к минимуму травмы пассажиров и водителя. Автоматически разблокированы двери, включено внутреннее освещение и включена аварийная сигнализация после срабатывания подушки безопасности.

#### Положение подушек безопасности

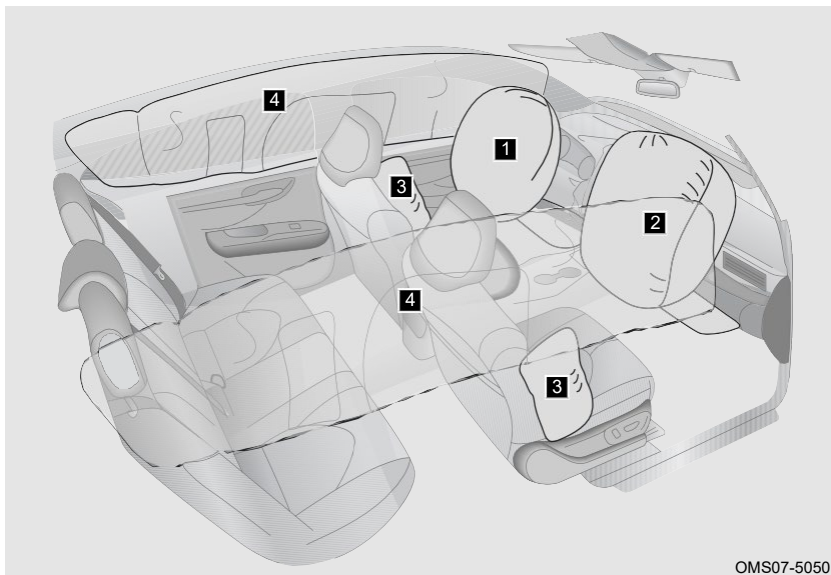

**1** Подушка безопасности водителя

**2** Подушка безопасности переднего пассажира

**3** Боковая подушка безопасности переднего сиденья (при наличии)

**4** Боковая подушка безопасности шторки (при наличии)

### Правильное использование подушки безопасности

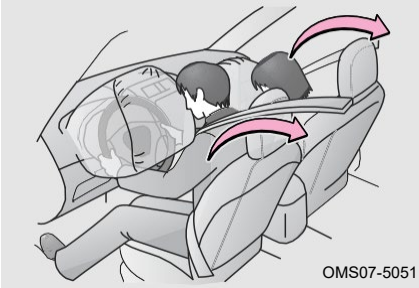

В случае сильного фронтального столкновения подушка безопасности водителя и подушка безопасности переднего пассажира вместе с ремнем безопасности помогают уменьшить травмы головы или груди водителя и переднего пассажира, вызванные ударом о внутренние компоненты (фронтальная подушка безопасности переднего пассажира может быть активирована, даже если на пассажирском сиденье нет пассажира).

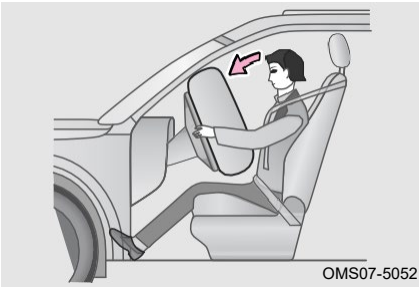

Подушка безопасности работает вместе с ремнем безопасности для обеспечения безопасности водителя и пассажиров. Однако подушка безопасности не является заменой ремня безопасности. Кроме того, подушка безопасности сработает только тогда, когда степень столкновения автомобиля достигнет предельного состояния. В некоторых столкновениях ремни безопасности являются единственным средством защиты. Пристегивание ремня безопасности во время столкновения может помочь снизить риск столкновения с предметами внутри автомобиля или быть выброшенным из автомобиля, а также эффективно защитить водителя и пассажиров. Поэтому все люди в автомобиле должны правильно пристегиваться ремнями безопасности. Подушки безопасности и ремни безопасности могут обеспечить защиту только взрослых, они не предназначены для защиты младенцев и детей младшего возраста.

Подушка безопасности (SRS) создает значительную силу в момент срабатывания. Во избежание травм, вызванных срабатыванием подушки безопасности (SRS), водитель и пассажиры должны принять правильную позу сидя, правильно пристегнуть ремень безопасности и отрегулировать положение сиденья, никогда не наклоняйтесь слишком близко к подушке безопасности (SRS) (например, сидеть на краю сиденья или наклон туловища вперед). В автомобилях, оснащенных боковой подушкой безопасности сиденья (при наличии) и боковой подушкой безопасности шторки (при наличии), убедитесь, что верхние конечности находятся на достаточном расстоянии от боковой части автомобиля, чтобы избежать травм во время срабатывания.

### ВНИМАНИЕ

- Подушка безопасности не может защитить нижнюю часть тела пассажира.
- Подушка безопасности быстро сжимается после срабатывания, что может гарантировать, что обзор водителя вперед не будет заблокирован.
- Соответствующие части подушки безопасности будут выделять тепло после срабатывания. Не прикасайтесь сразу к соответствующим частям подушки безопасности, чтобы избежать травм.
- Подушка безопасности - это устройство одноразового использования. Как только подушка безопасности развернута, соответствующие части подушки безопасности должны быть заменены.
- Если места, где хранятся подушки безопасности, такие как рулевое колесо и приборная панель, повреждены или треснуты, как можно скорее обратитесь на авторизованную станцию технического обслуживания для замены.
- Развертывание и сжатие подушки безопасности завершаются за короткий промежуток времени и не могут защитить от повторного удара, который может произойти впоследствии.
- Подушка безопасности не предназначена ни для удара сзади, ни для легкого лобового столкновения, ни для опрокидывания автомобиля, и она не работает при торможении автомобиля в экстренной ситуации.
- После срабатывания подушки безопасности выделяют некоторое количество дыма и пыли. Поэтому всем людям, находящимся в транспортном средстве, следует как можно скорее выйти или открыть окна, чтобы подышать свежим воздухом, и при необходимости обратиться за медицинской помощью.

### ОПАСНОСТЬ

- Чехол сиденья не должен закрывать подушку безопасности сиденья (если она установлена), если она используется, так как в случае аварии подушка безопасности сиденья (если она установлена) не сработает после раскрытия, что снизит защиту пассажиров.
- Для очистки области подушки безопасности необходимо использовать мягкую сухую ткань или ткань, смоченную водой. Избегайте попадания жидкости в подушку безопасности, иначе это может серьезно повлиять на нормальную работу подушки безопасности.
- Если в автомобиле есть вода, подушка безопасности может быть повреждена. Даже если в данный момент столкновения не произошло, это может привести к случайному срабатыванию подушки безопасности. Немедленно выключите двигатель и отсоедините отрицательный кабель аккумулятора. Не пытайтесь запустить двигатель, немедленно обратитесь на авторизованную станцию технического обслуживания для проверки и ремонта.

### Индикаторы подушки безопасности

При наличии неисправности горит красный индикатор «  » на комбинации приборов.

### Условия срабатывания подушек безопасности

Условием для срабатывания подушек безопасности является не скорость автомобиля до столкновения, а тип препятствия, направление удара и скорость движения автомобиля. Подушка безопасности может не сработать, если сила удара была поглощена кузовом. Срабатывание подушки безопасности зависит как от силы, так и от направления удара. Таким образом, степень повреждения автомобиля не является критерием срабатывания подушки безопасности.

Если подушка безопасности не сработала, это также может указывать на то, что она получила повреждения во время аварии. Если подушка безопасности получила повреждения, она не сможет защитить водителя или пассажира в следующей аварии, что может стать причиной травм. Чтобы обеспечить работоспособность подушек безопасности при возможной аварии, при первой же возможности обратитесь на сервисную станцию официального дилера для проверки и ремонта автомобиля.

- Условия, при которых подушка безопасности может сработать, кроме столкновения

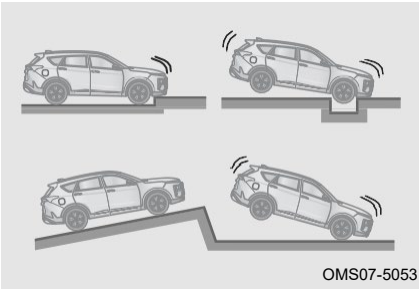

Подушка безопасности водителя и подушка безопасности переднего пассажира могут сработать в случае удара о днище автомобиля.

- Условия, при которых подушка безопасности может сработать при столкновении

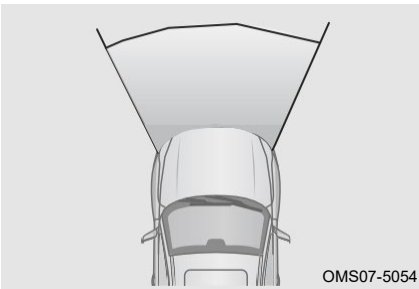

Условия эксплуатации: Как правило, в случае переднего столкновения подушка безопасности водителя и подушка безопасности переднего пассажира могут сработать, если замедление автомобиля превысит предусмотренный пороговый уровень.

## 4. ВОЖДЕНИЕ АВТОМОБИЛЯ

- Условия, при которых подушка безопасности может не сработать при столкновении



Подушка безопасности водителя и подушка безопасности переднего пассажира могут не сработать при боковом столкновении, при ударе сзади, переворачивании или переднем столкновении на низкой скорости.



Подушка безопасности водителя и подушка безопасности переднего пассажира могут не сработать, если передняя часть автомобиля ударится о телеграфный столб, попадет под грузовик или попадет в наклонное боковое столкновение.

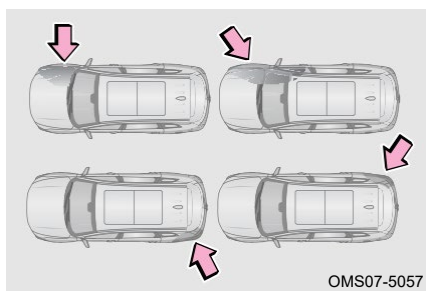

Подушка безопасности водителя и подушка безопасности переднего пассажира могут не сработать, если автомобиль подвергся боковому столкновению, столкновению задней частью заднего колеса или боковому столкновению под определенным углом к автомобилю.

### Меры предосторожности для подушек безопасности



На пути срабатывания подушки безопасности не должно быть никаких предметов. Запрещается помещать что-либо (например, мобильный телефон и т. д.) между пассажиром и подушкой безопасности. Запрещается закреплять или размещать какие-либо предметы на крышке подушки безопасности или рядом с ней. Если между пассажиром и подушкой безопасности находится какой-либо предмет, подушка безопасности может не раскрыться в соответствии с расчетным путем или подушка безопасности может вытолкнуть предмет на пассажира, что приведет к серьезной травме или даже смерти.

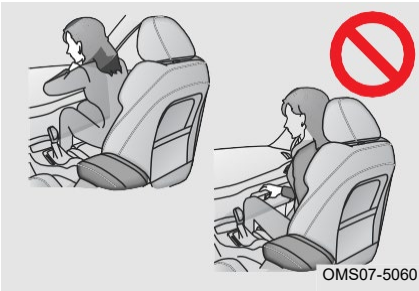

Не садитесь на край сиденья и не прислоняйтесь к приборной панели.



Не позволяйте ребенку стоять перед блоком фронтальной подушки безопасности переднего пассажира или сидеть на коленях переднего пассажира.

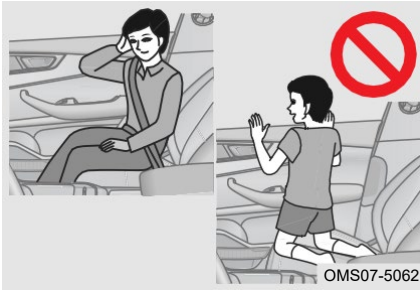

Не прислоняйтесь к двери, стойке А, стойке В или стойке С.

Не позволяйте никому становиться на колени на пассажирском сиденье по направлению к двери или высовывать голову или руки за пределы автомобиля.

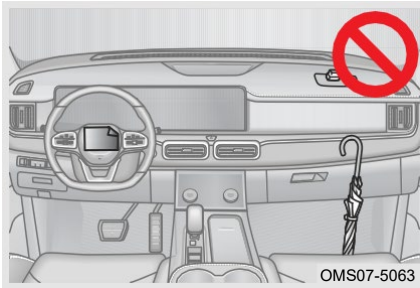

Ничего не прикрепляйте или прислоняйте к таким областям, как приборная панель, рулевое колесо и нижняя часть приборной панели. Эти элементы могут выдвигаться при срабатывании подушки безопасности водителя или переднего пассажира.

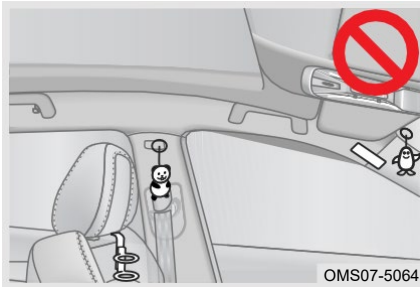

Не прикрепляйте ничего к таким областям, как дверь, лобовое стекло, боковое стекло двери, стойка А, стойка В, стойка С, боковая рейка крыши и вспомогательная ручка.

Не ударяйте и не применяйте чрезмерную силу в области компонентов подушки безопасности. В противном случае это может привести к неисправности подушки безопасности.

### Замена компонентов подушки безопасности

Соответствующие части подушки безопасности необходимо заменять через 10 лет с даты покупки автомобиля. Чтобы убедиться, что подушка безопасности может обеспечить вашу безопасность, всегда обращайтесь в авторизованную станцию технического обслуживания для замены соответствующих частей подушки безопасности в течение указанного времени. Убедитесь, что новый владелец знает конфигурацию подушки безопасности и дату замены подушки безопасности в этом автомобиле при продаже автомобиля.

### Модификация и утилизация компонентов подушки безопасности

Не утилизируйте и не модернизируйте следующие компоненты без разрешения авторизованной станции технического обслуживания, в противном случае это может привести к несчастным случаям и травмам:

1. Модификация подвески автомобиля.
2. Модификация переднего бампера автомобиля и т.д.

## 4. ВОЖДЕНИЕ

3. Модификация боковых дверей или защитной панели двери и защитной панели средней стойки и т.д.
4. Установка, снятие, разборка и ремонт подушек безопасности.
5. Ремонт, модификация, снятие или замена рулевого колеса, приборной панели и сиденья.



5-1. Система круиз-контроля	Система предупреждения об открытой двери (DOW) (при наличии) .....	162	179
Система круиз-контроля (CCS) (при наличии) .....			
Система адаптивного круиз-контроля (ACC) (при наличии) .....		164	
5-2. Система управления спуском с холма (HDC)			
Система управления спуском с холма .....		171	
5-3. Система помощи при движении по полосе			
Система помощи при движении по полосе (при наличии) .....		172	
Система предупреждения о выходе из полосы движения (LDW) (при наличии) .....		173	
Система удержания полосы движения (LKA) (при наличии) .....		174	
5-4. Система мониторинга слепых зон (BSD)			
Система мониторинга слепых зон (BSD) (при наличии) .....		177	
Система оповещения о перекрестном движении сзади (RCTA) (при наличии) .....		178	
	5-5. Автоматическая система экстренного торможения (АЕВ)/ Система предупреждения о лобовом столкновении (FCW)		
	Автоматическая система экстренного торможения/Система предупреждения о лобовом столкновении (при наличии) .....		180
	5-6. Система помощи при движении в пробках (ТJA) (при наличии)		
	Система помощи при движении в пробках (ТJA).....		184
	5-7. Система контроля давления в шинах (TPMS)		
	Система контроля давления в шинах .....		186
	5-8. Система помощи при парковке		
	Система кругового обзора (при наличии) .....		188
	Система парковочного радара. ....		192

### 5-1. Система круиз-контроля



#### Система круиз-контроля с постоянной скоростью (CCS) (при наличии)

При использовании системы круиз-контроля автомобиль поддерживает заданную водителем скорость без нажатия на педаль акселератора.

#### Кнопка системы круиз-контроля

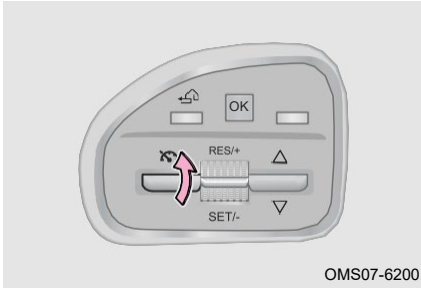
##### ■ Активация системы круиз-контроля



Во время движения автомобиля нажмите кнопку на рулевом колесе в положение «», чтобы войти в состояние предварительного круиз-контроля, индикатор «» на комбинации приборов загорается и мигает; скорость автомобиля находится в пределах 40-130 км/ч, переместите кнопку на рулевом колесе в положение «SET/-» один раз, чтобы настроить текущую скорость автомобиля в качестве скорости круиз-контроля и войти в режим круиз-контроля, «» индикатор на комбинации приборов остается включенным.

- Во время движения в режиме круиз-контроля нажмите педаль акселератора до тех пор, пока скорость автомобиля не превысит скорость круиз-контроля (при этом индикатор круиз-контроля остается включенным), скорость автомобиля увеличится. Когда вы отпускаете педаль акселератора, автомобиль возвращается к скорости круиз-контроля до того, как педаль акселератора будет нажата, и входит в режим круиз-контроля (при этом индикатор круиз-контроля остается включенным).
- Во время движения в режиме круиз-контроля, когда педаль акселератора нажимается до тех пор, пока скорость автомобиля не превысит скорость круиз-контроля (при этом индикатор круиз-контроля продолжает гореть), скорость автомобиля увеличивается. Когда педаль акселератора отпущена, переместите кнопку на рулевом колесе в положение «SET/-» один раз, чтобы установить текущую скорость как скорость круиз-контроля и перейти в режим круиз-контроля (при этом индикатор круиз-контроля продолжает гореть).
- Во время движения в режиме круиз-контроля нажмите педаль тормоза, поддержание скорости прекратится (при этом мигает индикатор круиз-контроля), скорость автомобиля уменьшится. Когда скорость автомобиля превышает 40 км/ч, отпустите педаль тормоза и один раз переместите кнопку на рулевом колесе в положение «RES+», после чего автомобиль вернется к скорости круиз-контроля установленной до того, как была нажата педаль тормоза, и войдет в режим круиз-контроля (при этом индикатор круиз-контроля остается включенным). Когда скорость автомобиля превышает 40 км/ч, отпустите педаль тормоза и один раз переместите кнопку на рулевом колесе в положение «RES +» и удерживайте, и скорость круиз-контроля будет постоянно увеличиваться. В это время отпустите кнопку, чтобы настроить текущую скорость в качестве скорости круиз-контроля и войти в состояние круиз-контроля (при этом индикатор круиз-контроля остается включенным).

- Во время движения в режиме круиз-контроля нажмите педаль тормоза, поддержание скорости прекратится (при этом мигает индикатор круиз-контроля), чтобы снизить скорость автомобиля. Когда скорость автомобиля меньше 40 км/ч, автомобиль не может вернуться в режим круиз-контроля до нажатия тормоза. Когда скорость автомобиля достигнет 40 км/ч, переместите кнопку рулевого колеса в положение «RES +» один раз и отпустите педаль акселератора, после чего автомобиль вернется в режим круиз-контроля до того, как была нажата педаль тормоза (в этом процессе индикатор круиз-контроля остается включенным). Когда скорость автомобиля превысит 40 км/ч, переведите кнопку рулевого колеса в положение «RES+» и удерживайте ее, скорость круиз-контроля будет непрерывно увеличиваться. В это время отпустите кнопку, чтобы настроить текущую скорость в качестве скорости круиз-контроля и войти в состояние круиз-контроля (при этом индикатор круиз-контроля остается включенным).
- Во время движения в режиме круиз-контроля нажмите педаль тормоза, чтобы снизить скорость. Когда кнопка системы круиз-контроля не нажата, автомобиль остается в состоянии предварительного круиз-контроля, что требует от водителя взять на себя управление автомобилем и вести его в соответствии с правилами дорожного движения.

### ОПАСНОСТЬ

- Во время круиз-контроля, если вы по ошибке переместите рычаг переключения передач с D на N или в положение R, круиз-контроль также будет отменено и войдет в режим предварительного круиз-контроля (индикатор круиз-контроля на комбинированном приборе мигает). Если это не аварийная ситуация, этот режим работы не рекомендуется.
- При возникновении неисправности в автомобиле, влияющей на работу круиз-контроля, автомобиль не может войти в режим круиз-контроля, а индикатор круиз-контроля мигает (кнопка функции круиз-контроля заблокирована). Пожалуйста, обратитесь на авторизованную станцию технического обслуживания для проверки и ремонта.

### ■ Настройка скорости

В режиме круиз-контроля переведите кнопку на рулевом колесе в положение «RES/+» один раз, скорость круиз-контроля увеличится на 1 км/ч.

Во режиме круиз-контроля, когда кнопка на рулевом колесе переводится в положение «RES +» и удерживается, скорость круиз-контроля будет постоянно увеличиваться.

В режиме круиз-контроля переведите кнопку на рулевом колесе в положение «SET/-» один раз, скорость круиз-контроля уменьшится на 1 км/ч.

В режиме круиз-контроля переведите кнопку на рулевом колесе в положение «SET-» и удерживайте, скорость круиз-контроля будет постоянно уменьшаться.

### Ограничение функции

■ В следующих ситуациях не используйте систему круиз-контроля. Несоблюдение этого требования может привести к несчастному случаю, травмам или смерти:

1. Во время аварийной буксировки.

2. При интенсивном движении.
3. На извилистых дорогах.
4. На дорогах с крутыми поворотами.
5. На скользких дорогах, например, на дорогах, покрытых дождем, льдом или снегом.

### Система адаптивного круиз-контроля (ACC) (при наличии)

Адаптивная система круиз-контроля может поддерживать заданную водителем скорость, а также может следовать за автомобилем на заданном безопасном расстоянии.

#### Условия активации системы адаптивного круиз-контроля

Для активации системы адаптивного круиз-контроля должны одновременно выполняться следующие условия:

1. Дверь водителя закрыта.
2. Ремень безопасности водителя пристегнут.
3. Передача трансмиссии находится в положении D.
4. Стояночный тормоз не применяется.
5. Двигатель работает.
6. Педаль тормоза не нажата (во время движения).
7. Функция спуска с холма не включена.
8. Антиблокировочная тормозная система не активирована.
9. Система динамической стабилизации автомобиля включена.
10. Система динамической стабилизации автомобиля не активирована.

#### Методы использования

- Активация системы адаптивного круиз-контроля



Переключите питание автомобиля в режим ON, один раз переместите кнопку на рулевом колесе в положение «», чтобы войти в состояние перед круиз контролем, и индикатор « [---]» на приборной панели останется включенным. В состоянии предварительного круиз-контроля, когда впереди нет автомобиля и скорость движения превышает 30 км/ч, при однократном перемещении кнопки на рулевом колесе в положение «SET-» активируется система адаптивного круиз-контроля, а индикатор «» на комбинированном приборе продолжает гореть.

### ■ Выйти из адаптивного круиз-контроля

При возникновении одного или нескольких из следующих ситуаций в крейсерском режиме АСС отключится:

1. Нажать педаль тормоза.
2. Дверь водителя открыта.
3. Ремень безопасности водителя не пристегнут.
4. Включите электрический стояночный тормоз.
5. Функция спуска с холма включена.
6. Положение коробки передач, отличное от D.
7. Работает антиблокировочная тормозная система.
8. Работает автоматическая система экстренного торможения.
9. Система динамической стабилизации автомобиля активирована.
10. Система динамической стабилизации автомобиля не включена.
11. Водитель нажимает педаль акселератора более 15 минут.
12. Один раз переместите кнопку на рулевом колесе в положение «».

После того, как вышеуказанные условия, вызвавшие выход из функции, будут отсутствовать, нажмите кнопку «RES +», войдите в режим круиза и возобновите состояние, установленное перед выходом.

### ■ Настройка скорости

В режиме круиз-контроля переведите кнопку на рулевом колесе в положение «RES/+» один раз, скорость круиз-контроля увеличится на 1 км/ч.

В режиме круиз-контроля, когда кнопка на рулевом колесе переводится в положение «RES +» и удерживается, скорость круиз-контроля увеличивается на 5 км/ч.

В режиме круиз-контроля переведите кнопку на рулевом колесе в положение «SET/-» один раз, скорость круиз-контроля уменьшится на 1 км/ч.



В режиме круиз-контроля, когда кнопка на рулевом колесе переводится в положение «SET-» и удерживается, скорость круиз-контроля уменьшается на 5 км/ч.

### ПРОЧИТАЙТЕ

- Максимальная установленная скорость для системы адаптивного круиз-контроля составляет 130 км/ч.
- Скорость будет немного ниже установленной скорости при движении вверх по склону и немного выше установленной скорости при движении вниз по склону.

### Установка дистанции.

Переместите кнопку на рулевом колесе в положение «» и отрегулируйте дистанцию по порядку:

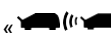
1. Минимальная дистанция: «» отображается на комбинации приборов.
2. Стандартная дистанция: «» отображается на комбинации приборов.
3. Максимальная дистанция: «» отображается на комбинации приборов.

### ПРОЧИТАЙТЕ

- Последующий зазор изменяется в зависимости от скорости и увеличивается с увеличением скорости.
- В режиме минимального зазора расстояние между автомобилем и автомобилем впереди будет очень маленьким при следовании на низкой скорости. В целях безопасности выберите режим максимального клиренса, чтобы следовать за впереди идущим автомобилем на скользкой дороге.

### ОПАСНОСТЬ

- Водитель должен контролировать автомобиль, действовать по мере необходимости в течение всего процесса вождения, чтобы избежать опасности.
- Обратите внимание, что любое поведение вождения должно соответствовать всем правилам дорожного движения.

### **Обгон**

Во время движения, водитель активно нажимает на педаль газа, чтобы превысить заданную скорость, круиз-система временно находится в режиме ожидания, индикатор «» на приборной панели остается включенным.

После отпускания педали акселератора система АСС снова активируется, чтобы взять управление автомобилем на себя.

### **Контроль скорости при движении по кривой**

Уменьшите скорость, когда автомобиль входит в поворот в режиме круиза, что поможет безопасно пройти поворот.

### ОПАСНОСТЬ

- Водитель должен управлять автомобилем, проезжая поворот как можно медленнее на протяжении всего процесса вождения.
- При движении в повороте радару может быть сложнее обнаружить автомобиль спереди, поэтому водитель должен быть готов взять на себя управление автомобилем в любое время.

### **Автоматическое отслеживание**

Если скорость впереди идущего автомобиля превышает установленную крейсерскую скорость автомобиля, система АСС продолжит поддерживать заданную скорость автомобиля; Если скорость впереди идущего автомобиля ниже или равна установленной крейсерской скорости автомобиля, система АСС активно регулирует скорость для поддержания указанного расстояния для реализации автоматического следования; После активации автоматического следования, если впереди идущий автомобиль ускоряется, система АСС также будет активно ускоряться до восстановления заданной скорости круиза.

### ПРОЧИТАЙТЕ

Во время следования за впереди идущим автомобилем и замедления, система динамической стабилизации автомобиля постоянно активирует тормоза, издает звук работы при активации, это нормально.

#### Ограничение функции

■ Следующие условия могут привести к неправильному распознаванию или нераспознаванию:

1. При входе в кривую.

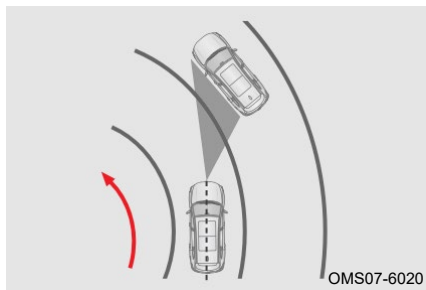

При входе в поворот передний радарный датчик может реагировать на автомобиль на соседней полосе и применять торможение, которое можно прервать нажатием педали акселератора.

2. При выходе из кривой.

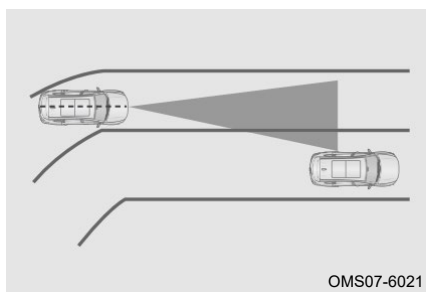

При выходе из поворота передний радарный датчик может среагировать на автомобиль на соседней полосе и применить торможение, которое можно прервать нажатием педали акселератора.

### 3. Автомобили, движущиеся не по одной и той же полосе движения.

Автомобиль, не движущийся по той же полосе, может быть идентифицировано только в пределах действия переднего радарного датчика, особенно автомобили узкого типа (например, мотоциклы, велосипеды и т. д.). Передний радиолокационный датчик не может идентифицировать автомобиль узкого типа, которые не находятся в пределах дальности обнаружения.

### 4. Соседний транспорт меняет полосу движения.

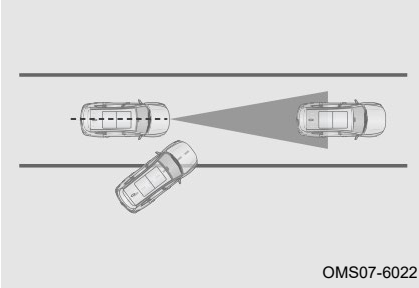

Если транспортное средство выезжает на полосу на небольшом расстоянии, его можно идентифицировать только в пределах дальности обнаружения переднего радарного датчика.

### 5. Крутой непрерывный склон.

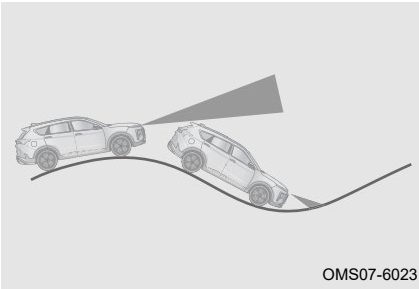

Не используйте круиз контроль на крутом склоне. На крутом склоне радар может не обнаружить автомобили, движущиеся по той же полосе. На крутом склоне водитель обычно управляет автомобилем сам, чтобы ускориться и затормозить. При нажатии на тормоз круиз-контроль отключается.



### Индикатор системы адаптивного круиз-контроля

Когда он предварительно активирован, серый индикатор «» на приборной панели остается включенным.

При его активации зеленый индикатор «» на приборной панели остается включенным.

При наличии неисправности горит желтый индикатор «» на приборной панели.

#### ПРОЧИТАЙТЕ

Когда система адаптивного круиз-контроля неисправна, эта функция не будет работать, пожалуйста, как можно скорее обратитесь на авторизованную станцию технического обслуживания для проверки и ремонта.

### Меры предосторожности для адаптивного круиз-контроля

1. Система адаптивного круиз-контроля не может нарушать законы физики и имеет определенные ограничения. Водитель должен всегда контролировать автомобиль и нести полную ответственность за автомобиль.
2. Если автомобиль находится очень близко к автомобилю на соседней полосе, система адаптивного круиз-контроля может выбрать этот автомобиль в качестве следующей цели.
3. Система адаптивного круиз-контроля может не реагировать на неподвижные объекты и транспортные средства, транспортные средства, движущиеся поперек, встречные транспортные средства, пешеходов, велосипеды и животных.
4. В случае кратковременной остановки автомобиля с помощью системы адаптивного круиз-контроля водитель должен убедиться, что перед автомобилем нет препятствий и других участников движения, таких как пешеходы, велосипедисты и животные.
5. Во время работы адаптивного круиз-контроля никогда не нажимайте случайно на педаль акселератора, иначе адаптивный круиз-контроль не затормозит автомобиль, водитель всегда должен быть готов к активному торможению.
6. Система адаптивного круиз-контроля имеет ограниченное время реакции на торможение; если впереди идущий автомобиль резко затормозил, система адаптивного круиз-контроля может не отреагировать или отреагировать слишком медленно, в этом случае водитель должен вовремя взять управление автомобилем на себя.
7. Водитель должен регулировать расстояние до впереди идущего автомобиля в зависимости от интенсивности движения и погодных условий, и он несет ответственность за то, чтобы автомобиль мог безопасно остановиться в любое время. В плохую погоду (дождь, снег, туман и т. д.) система адаптивного круиз-контроля может не распознать впереди идущий автомобиль. В этом случае следует выключить систему адаптивного круиз-контроля.
8. Система адаптивного круиз-контроля подходит для использования на автомагистралях и дорогах в хорошем состоянии. Не рекомендуется использовать активный круиз-контроль на городских дорогах, узких дорогах, горных дорогах, холмах, туннелях и т. д. При использовании системы адаптивного круиз-контроля в поворотах может произойти потеря впереди идущего транспортного средства впереди или задержка выбора цели из-за ограничения дальности обнаружения датчика. В

этом случае система адаптивного круиз-контроля будет управлять автомобилем, чтобы ускориться до заданной скорости.

9. В процессе следования за впереди идущим автомобилем для остановки адаптивная система круиз-контроля может не распознать конец автомобиля, а только нижнюю или верхнюю часть автомобиля (например, заднюю ось грузовика с более высоким шасси, верхнюю часть нижнего бортового прицепа). В этих случаях система не может обеспечить надлежащий тормозной путь, что может даже привести к столкновению. Поэтому водитель должен следить за автомобилем и быть готовым взять на себя управление в любое время во время этого процесса.
10. Два датчика радара и камеры установлены в передней части автомобиля и за лобовым стеклом. Обратите внимание, что обзор датчика не должен загромождаться загрязняющими веществами, а передняя часть или прилегающие участки не должны модифицироваться, а также рамки номерных знаков не должны быть украшены и т.п. Когда датчик полностью покроется снегом, функция адаптивного круиз-контроля будет отключена. На датчики также может повлиять вибрация или столкновение, а производительность системы может снизиться или ее функция выйдет из строя. В этом случае обратитесь на авторизованную станцию технического обслуживания калибровки датчиков как можно скорее.
11. Когда система адаптивного круиз-контроля не используется, пожалуйста, выключите ее, чтобы избежать ошибочных действий.
12. Если система адаптивного круиз-контроля остановила автомобиль, а затем система адаптивного круиз-контроля была выключена или отменена, автомобиль начнет движение.
13. Когда система адаптивного круиз-контроля удерживает автомобиль в неподвижном состоянии, обязательно переключите передачу в положение Р и включите стояночный тормоз, прежде чем покинуть автомобиль. В противном случае это может привести к аварии.
14. Система адаптивного круиз-контроля может осуществлять только ограниченное, но не резкое торможение. Если впереди идущий автомобиль резко затормозит (-внезапно остановится), система адаптивного круиз-контроля может не успеть среагировать или среагировать слишком медленно.
15. При входе и выходе из поворота выбор цели системой адаптивного круиз-контроля может быть отложен или нарушен, и система адаптивного круиз-контроля может не затормозить или затормозить слишком поздно.
16. На дорогах с резкими поворотами (например, на серпантине) впереди идущий автомобиль может покинуть поле видимости, что может привести к ускорению автомобиля с системой адаптивного круиз-контроля.
17. Если расстояние между автомобилем, оснащенным системой адаптивного круиз-контроля, и соседней полосой слишком мало или автомобиль на соседней полосе находится близко к нему, система адаптивного круиз-контроля может сработать и затормозить.
18. Если автомобиль пересекает маршрут движения автомобиля, оснащенного системой адаптивного круиз-контроля, это может привести к принудительному торможению или слишком позднему торможению.
19. При кратковременной остановке автомобиля в режиме системы адаптивного круиз-контроля или после подтверждения водителем, автомобиль может двигаться автоматически. В течение этого периода водитель должен убедиться,

что перед автомобилем нет препятствий или других участников движения, таких как пешеходы

Упомянутые выше меры предосторожности не охватывают все обстоятельства, которые могут повлиять на нормальную работу системы. Функция системы может не принести ожидаемого эффекта по другим причинам. Водитель всегда должен нести полную ответственность за управление автомобилем в любое время.



### 5-2. Система управления спуском с холма (HDC)

#### Система управления спуском с холма

Система управления спуском с холма может помочь автомобилю безопасно двигаться по крутым склонам в контролируемых условиях. Сочетает торможение двигателем, систему динамической стабилизации и антиблокировочную систему тормозов для совместной работы. Когда включена система управления спуском с холма, автомобиль использует функцию торможения двигателем для поддержания скорости в более низком диапазоне.

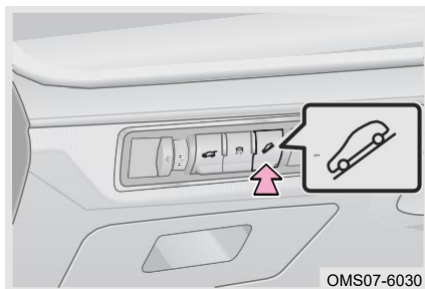
#### Переключатель системы контроля движения на спуске



Нажмите кнопку «», чтобы включить систему управления спуском с холма; нажмите кнопку «» еще раз, чтобы выключить систему управления спуском с холма.

#### ОПАСНОСТЬ

Водитель должен контролировать автомобиль, действовать по мере необходимости в течение всего процесса вождения, чтобы избежать опасности.

#### Индикатор системы контроля движения на спуске

При его активации зеленый индикатор «» на приборной панели остается включенным.

При наличии неисправности желтый индикатор «» на панели приборов остается включенным.

#### ПРОЧИТАЙТЕ

Когда система управления спуском с холма неисправна, эта функция не будет работать, пожалуйста, как можно скорее обратитесь на авторизованную станцию технического обслуживания для проверки и ремонта.

## 5-3. Система помощи при движении по полосе

## Система помощи при движении по полосе (при наличии)

Система помощи при движении по полосе включает в себя систему предупреждения о сходе с полосы движения и систему помощи при удержании полосы движения, которые могут помочь водителю уменьшить количество дорожно-транспортных происшествий из-за схода с полосы движения, повышая безопасность вождения.

## Переключатель системы помощи при движении по полосе

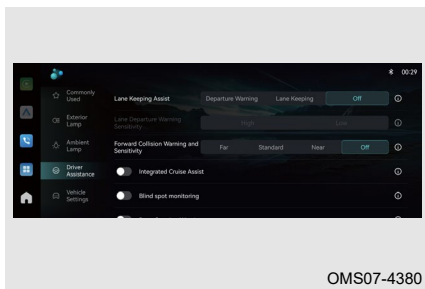

Настройте систему предупреждения о выезде с полосы движения и систему помощи при движении по полосе ON/OFF в головном устройстве мультимедиа; настройте чувствительность к выезду с полосы движения.

 ПРОЧИТАЙТЕ

- Не допускайте попадания на многофункциональную камеру переднего обзора посторонних предметов.
- Система нормально работает только на дорогах с двумя свободными полосами движения.
- Система запоминает выбранный режим системы помощи при движении по полосе.
- Система может не работать при движении по не асфальтированной, затопленной или грязной дороге.
- Система, может распознавать белую сплошную линию, белую пунктирную линию, желтую сплошную линию, желтую пунктирную линию и двойную сплошную линию..
- Система может не работать при движении в зоне дорожного строительства, на крутых поворотах или узких дорогах.
- Когда обнаруживается только линия односторонней полосы движения, стабильность сигнализации системы снижается.
- Датчики могут ошибочно идентифицировать временную строительную разметку на дороге и т. д. и по ошибке выдать ложный сигнал тревоги.
- Система может работать не корректно в случае внесения изменений в конструкцию подвески автомобиля
- Система может не работать в холодные и плохие погодные условия, такие как дождь, снег или туман, а высоконтрастное освещение повлияет на датчик.

 ОПАСНОСТЬ

- Водитель должен контролировать автомобиль, действовать по мере необходимости в течение всего процесса вождения, чтобы избежать опасности.
- Система помощи при движении по полосе предлагает помощь только водителю. Он может не работать правильно при любых условиях вождения, погодных условиях, условиях движения или дорожных условиях.

### Система предупреждения о выходе из полосы движения (LDW) (при наличии)

LDW система определяет линию полосы движения с помощью многофункциональной камеры переднего вида. Система подает сигнал тревоги, когда колесо выезжает за линию полосы движения и транспортное средство съезжает со своей полосы.

#### Активация системы слежения за дорожной разметкой

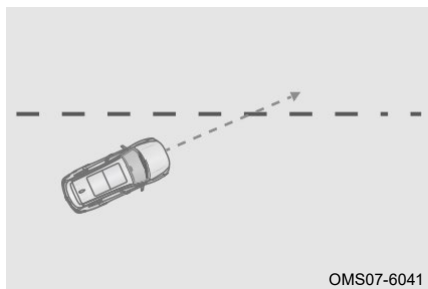

При скорости автомобиля 65 км/ч и выше включается система предупреждения о выходе из полосы движения; при скорости автомобиля менее 55 км/ч система предупреждения о выходе из полосы движения переходит в состояние предварительного включения.

#### Индикатор системы предупреждения о выходе из полосы движения

Когда он предварительно активирован, серый индикатор «» на приборной панели остается включенным.

При его активации зеленый индикатор «» на приборной панели остается включенным.

При наличии неисправности горит желтый индикатор «» на панели приборов.

#### ПРОЧИТАЙТЕ

Когда система предупреждения о выезде с полосы движения неисправна, эта функция не работает, пожалуйста, как можно скорее обратитесь на станцию технического обслуживания для проверки и ремонта.

#### Ограничение функции

■ Система предупреждения о выезде с полосы движения может работать неправильно в следующих случаях:

1. При смене полосы движения.
2. При повороте с высокой скоростью.
3. При нажатии педали газа с чрезмерным усилием.
4. При нажатии педали тормоза с чрезмерным усилием.
5. При включении аварийной сигнализации.

6. Когда включен левый /правый сигнальный огонь, чтобы повернуть налево/направо.
7. При движении по дорогам с крутыми поворотами.
8. Когда линия полосы движения слишком тонкая, прерывистая, размытая или на стороне отправления нет полосы движения.

### Система удержания полосы движения (ЛКА) (при наличии)

Система помощи в удержании полосы движения определяет линию полосы движения с помощью многофункциональной камеры переднего вида. Когда система обнаруживает линии полосы движения с левой и правой сторон, система применяет корректирующее рулевое управление, чтобы удержать автомобиль в середине полосы.

#### Активация системы удержания полосы движения

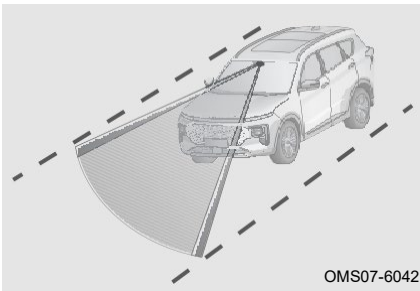

Когда скорость автомобиля составляет 65 км/ч или выше, включается система помощи в удержании полосы движения; когда скорость автомобиля ниже 55 км/ч, система помощи в удержании полосы движения переходит в режим предварительной активации.

### ОПАСНОСТЬ

- Во время резкого торможения коррекция рулевого управления может не выполняться для исправления отклонения.
- Система может помочь вам удержать автомобиль на полосе движения, но сама она не управляет автомобилем. Во время движения всегда держите руль двумя руками.
- Не все линии движения могут быть распознаны камерой. Вмешательство в рулевое управление выполняется только на той стороне, где распознается граница.
- Когда на полосе есть ямы, полоса движения крутая или дует боковой ветер, только корректирующее рулевое управление может не удержать автомобиль в центре полосы движения.
- Другие структуры или объекты полосы движения могут быть случайно распознаны как границы. Это может привести к неожиданному вмешательству в рулевое управление, или вмешательство в рулевое управление не будет выполнено.
- Система вмешивается в ситуацию водителя посредством корректирующего рулевого управления, подсказывая водителю, что автомобиль покидает полосу движения. Водитель всегда должен ответственно удерживать автомобиль на полосе движения.
- Транспортные средства впереди, дождь, снег, сильные брызги воды и огни с противоположной полосы могут мешать видимости камеры. Это приведет к тому, что активная система помощи при перестроении не сможет распознать или неправильно распознает границу.
- В целях безопасности не разрешается использовать систему активной помощи при движении по полосе при плохих дорожных и/или погодных условиях (таких как обледенение, запотевание, гравий, сильный дождь), что в противном случае может привести к несчастным случаям!

### Индикатор системы помощи при удержании полосы движения

Когда он предварительно активирован, серый индикатор «  » на приборной панели остается включенным.

При его активации зеленый индикатор «  » на приборной панели остается включенным.

При наличии неисправности горит желтый индикатор «  » на панели приборов.

### ПРОЧИТАЙТЕ

Если система помощи при удержании полосы движения неисправна, эта функция не будет работать, пожалуйста, обратитесь на авторизованную станцию технического обслуживания для проверки и ремонта как можно скорее.

### Ограничение функции

■ Система помощи в удержании полосы движения может не работать должным образом в следующих условиях:

1. Вождение автомобиля при ярком солнечном свете.
2. Радиус поворотов менее 300 м.

3. Ночью и когда окружающий свет темный.
4. Скорость автомобиля превышает ограничение скорости на повороте дороги.
5. При сильном износе шин данная функция не может достичь первоначальных характеристик, проверьте шины и повторно выполните проверку углов установки всех колес на авторизованной станции технического обслуживания.

■ Система помощи в удержании полосы движения (ЛКА) выключается или не активизируется в следующих случаях:

1. При смене полосы движения.
2. Когда включен сигнальный огонь.
3. Когда тормозное усилие слишком велико.
4. При повороте с высокой скоростью.
5. При нажатии педали газа с чрезмерным усилием.
6. Когда включены аварийные огни.
7. Система помощи в удержании полосы движения распознает, что водитель не управляет рулевым колесом в течение определенного периода времени.
8. Рулевое колесо управляется водителем, когда система корректирует рулевое управление;

■ В следующих ситуациях не используйте систему помощи в удержании полосы движения. Несоблюдение этого требования может привести к несчастному случаю со смертью или серьезными травмами:

1. При движении по участку дороги с некачественным покрытием.
2. При движении по дорожно -строительной площадке.
3. При движении по дорогам с большим количеством поворотов.
4. Ночью и когда окружающий свет темный.
5. При вождении автомобиля в спортивном стиле.
6. В плохую погоду (например, дождь, снег, туман).



### 5-4. Система мониторинга слепых зон (BSD)

#### Система мониторинга слепых зон (BSD) (при наличии)

Система мониторинга слепых зон используется для отслеживания присутствия движущихся автомобилей в левой и правой задних зонах вашего автомобиля и сообщает водителю соответствующую информацию, чтобы напомнить ему о безопасности вождения и смены полосы движения. Данная система также расширяет некоторые функции, такие как система помощи при смене полосы движения, система предупреждения об открытой двери и система предупреждения о поперечном движении сзади.

#### Активация системы обнаружения слепых зон (BSD)/системы помощи при смене полосы движения (LCA)

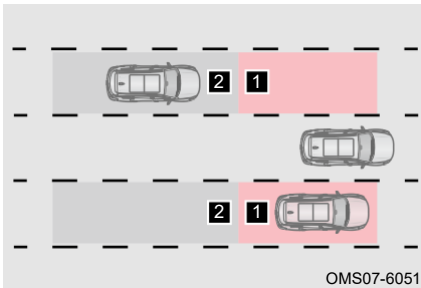

Когда коробка передач находится в положении D, а скорость автомобиля не менее 15 км/ч, активируется система мониторинга слепых зон (BSD).

- 1** Зона обнаружения системы мониторинга слепых зон (BSD).
- 2** Зона обнаружения приближающегося автомобиля системы мониторинга слепых зон (BSD).

Уровень I: Когда транспортное средство въезжает в зону обнаружения и условия сигнализации соблюдены, срабатывает сигнализация уровня I, напоминает водителю, что сзади с обеих сторон находятся опасные транспортные средства, и обратит внимание на безопасность вождения с помощью светодиодного индикатора обнаружения слепых зон на наружном зеркале заднего вида и экрана сигнализации на комбинации приборов.

Уровень II: На основе уровня I срабатывают при включении указателя поворота с той же стороны. После срабатывания сигнализации уровня II светодиодный индикатор обнаружения слепых зон на наружном зеркале заднего вида быстро мигает, звучит сигнал тревоги, напоминая водителю, что смена полосы движения опасна.

#### ПРОЧИТАЙТЕ

Функция обнаружения слепых зон может быть настроена в головном устройстве мультимедийной системе. Подробнее см. в разделе «мультимедийная система».

#### ВНИМАНИЕ

- При скоплении большого количества снега или льда на заднем бампере и рядом с датчиком радара или при длительной езде по заснеженной дороге система BSD может не сработать.
- При буксировке или прикреплении аксессуаров к задней части автомобиля (- например, устройство для перевозки велосипедов) выключите BSD систему. В противном случае это повлияет на радиоволны радара, что приведет к неправильной работе системы.
- BSD/LCA система может обнаруживать стационарные объекты на дороге или рядом с ней (например, ограждения, туннели, боковые стены и припаркованные автомобили), чтобы включить сигнальную лампу.

### ОПАСНОСТЬ

BSD система и расширенные функции просто предлагают вам помощь. Он может не работать правильно при плохих условиях вождения, плохих погодных или дорожных условиях.

### Индикатор системы обнаружения слепых зон (BSD)

При его включении зеленый индикатор «» на приборной панели остается включенным.

При наличии неисправности «» горит желтый индикатор на приборной панели.

### ПРОЧИТАЙТЕ

Когда система мониторинга слепых зон неисправна, эта функция не работает, пожалуйста, как можно скорее обратитесь на станцию технического обслуживания для проверки и ремонта.

### Система оповещения о перекрестном движении сзади (RCTA) (при наличии)

При движении задним ходом (задним ходом по вертикали и по наклонной парковке задним ходом) система предупреждения о перекрестном движении сзади обнаруживает движение позади автомобиля. Если приближается другой автомобиль, система отправит сигнал тревоги, чтобы напомнить водителю о необходимости быть внимательным.

### Активация системы оповещения о перекрестном движении сзади

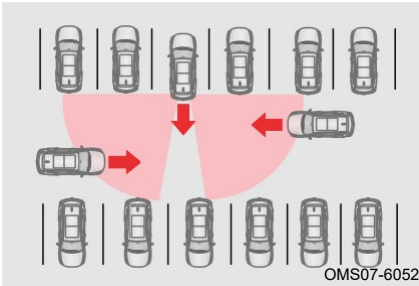

При движении автомобиля задним ходом (переведите рычаг переключения передач в положение R), система обнаружения слепых зон обнаруживает, что слева и справа от автомобиля приближаются автомобили, светодиодный индикатор мониторинга слепых зон на наружном зеркале заднего вида мигает, информируя водителя о приближении автомобиля и наличии риска столкновения.

### Система предупреждения об открытой двери (DOW) (при наличии)

При парковке автомобиля и открытии двери быстро приближающиеся объекты сзади слева и справа могут столкнуться с автомобилем, система предупреждения об открытой двери подает сигнал тревоги.

#### Активация системы предупреждения об открытой двери

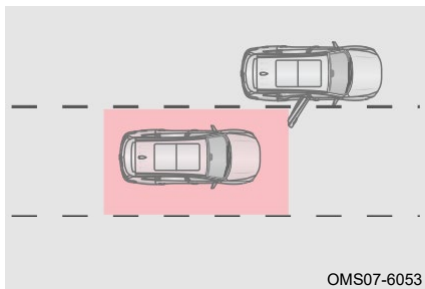

Когда автомобиль находится в неподвижном состоянии (передача коробки передач не находится в положении R), если система мониторинга слепых зон обнаруживает приближающиеся с левой и правой стороны автомобиля и открыта любая дверь, система предупреждения об открытой двери подает звуковой сигнал, чтобы напомнить водителю/пассажиру о необходимости обратить внимание на приближающийся автомобиль при выходе из автомобиля, чтобы избежать столкновения.

#### ПРОЧИТАЙТЕ

Система предупреждения об открытой двери может быть настроена в мультимедийной системе. Подробнее см. в разделе «Мультимедийная система».

### 5-5. Автоматическая система экстренного торможения (АЕВ)/ Система предупреждения о лобовом столкновении (FCW)

#### Автоматическая система экстренного торможения (АЕВ)/ Система предупреждения о лобовом столкновении (FCW) (при наличии)

Если автомобиль вот-вот столкнется с впереди идущим автомобилем или пешеходом, автоматическая система экстренного торможения и система предупреждения о лобовом столкновении работают вместе, подавая звуковой сигнал, чтобы предупредить водителя, что, если водитель не может отреагировать достаточно быстро, автомобиль автоматически затормозит, снижая тяжесть столкновения.

#### Описание работы функции

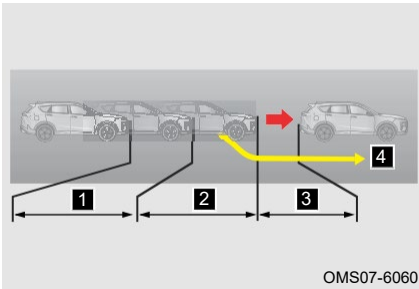

- 1** Предварительное предупреждение перед столкновением.
- 2** Начало частичного торможения.
- 3** Начало экстренного торможения.
- 4** Если водитель реагирует правильно (например, избегает столкновения, управляя рулем), последующее экстренное торможение отменяется.

#### ПРОЧИТАЙТЕ

Система автоматического экстренного торможения/система предупреждения о переднем столкновении АЕВ/FCW и их чувствительность могут быть настроены в головном устройстве мультимедийной системы. Подробнее см. в разделе «Мультимедийная система».

### ВНИМАНИЕ

- Водителю необходимо взять на себя управление автомобилем, потому что автомобиль может быть не стабилен, когда выполняется автоматическое торможение.
- Водитель должен убедиться, что ремни безопасности пристегнуты, двери закрыты. В противном случае АЕВ система не работает.
- Когда желтый индикатор «» на панели приборов продолжает гореть, эта функция не работает, пожалуйста, как можно скорее обратитесь на авторизованную станцию технического обслуживания для проверки и ремонта.
- Если во время работы системы АЕВ водитель быстро поворачивает рулевое колесо или резко нажимает на педаль акселератора, система АЕВ отключается.
- Включите систему динамической стабилизации, систему предупреждения о переднем столкновении и систему автоматического экстренного торможения. В противном случае система предупреждения о переднем столкновении и автоматическая система экстренного торможения не будут работать.
- При скорости ниже 30 км/ч система FCW не подает сигнал тревоги; при скорости выше 85 км/ч система FCW не подает сигнал тревоги для статической цели впереди.
- Диапазон рабочих скоростей системы АЕВ составляет 4-62 км/ч для неподвижной цели транспортного средства; Диапазон рабочих скоростей системы АЕВ составляет 4-80 км/ч для движущейся цели транспортного средства; Диапазон рабочих скоростей системы АЕВ составляет 4-64 км/ч для пешеходов и велосипедистов.
- В настоящее время функция АЕВ распознает только реальные транспортные средства и пешеходов, не идентифицируя стены, общие препятствия или изображения транспортных средств.
- Не пытайтесь активно запускать эту функцию. Экономические потери и юридические риски, понесенные в процессе активных попыток задействовать эту функцию, несет водитель.

### ОПАСНОСТЬ

- Водитель должен контролировать автомобиль, действовать по мере необходимости в течение всего процесса вождения, чтобы избежать опасности.
- Система АЕВ просто предлагает вам помощь. Она может не работать правильно при любых условиях вождения, погодных условиях, условиях движения или дорожных условиях.
- Транспортные средства, которые могут быть обнаружены системой АЕВ, включают легковые автомобили, автобусы, грузовики. Для некоторых транспортных средств, таких как автоцистерны с цементом, специальные транспортные средства с более высоким или более низким шасси, система имеет определенные ограничения в обнаружении.
- Система АЕВ сработает, когда обнаружит некоторые признаки, характерные для нормальной ходьбы человека (например, качание головы, качание рук, качание ног). Система АЕВ обнаруживает пешеходов, пересекающих полосу движения транспортного средства, но система АЕВ не обнаруживает пешеходов, которые идут вдоль полосы движения, которые находятся за углом или которые заблокированы какими-либо другими объектами.
- Система АЕВ будет работать, когда она обнаружит информацию о контурах тела и велосипеда, а также обычные движения на велосипеде. Система АЕВ не распознает встречного велосипедиста как цель.
- Система АЕВ не всегда способна обнаруживать транспортные средства, велосипедистов или пешеходов, и система АЕВ может автоматически генерировать ненужное торможение или не работать по целому ряду причин. Система АЕВ представляет собой лишь систему помощи при вождении, предназначенную для уменьшения тяжести столкновения, не всегда возможно полностью избежать столкновения в диапазоне скоростей.
- Автомобиль может автоматически тормозиться системой АЕВ. В некоторых случаях водитель не ожидает торможения. Система АЕВ может реагировать на движущиеся впереди транспортные средства, ограждения, знаки и другие неподвижные объекты. Чтобы отменить работу системы АЕВ, сильно нажмите педаль акселератора если это безопасно.

### **Меры предосторожности для автоматической системы экстренного торможения (АЕВ).**

1. Водитель контролирует скорость и расстояние до впереди идущего автомобиля в зависимости от погодных условий, состояния дорожного покрытия, условий движения и т.д.
2. Система АЕВ не может нарушать законы физики и имеет определенные ограничения. Водитель должен всегда контролировать автомобиль и нести полную ответственность за автомобиль.
3. АЕВ не реагирует на животных, пересекающие транспортные средства, встречные транспортные средства, велосипеды и пешеходов.

4. Производительность системы будет сильно ограничена для целей, которые быстро пересекают полосу движения, целей, которые обнаруживаются после того, как транспортное средство меняет полосу движения, и целей на поворотах.
5. Пристегните все ремни безопасности и закрепите все грузы, чтобы избежать опасности при срабатывании системы АЕВ.
6. Если система АЕВ неисправна, а желтый индикатор «» на панели приборов продолжает гореть, как можно скорее обратитесь на авторизованную станцию технического обслуживания для проверки и ремонта.
7. При испытании автомобиля на испытательном стенде с вращающимися барабанами необходимо отключить систему предупреждения о лобовом столкновении (FCW) и систему автоматического экстренного торможения (АЕВ).
8. Когда устанавливается неполноразмерное запасное колесо, рекомендуется отключить систему FCW и систему АЕВ, а также своевременно заменить полноразмерные шины оригинального автомобиля.
9. В неблагоприятных погодных условиях (например, во время сильного дождя и снега) функция системы снижается. В этом случае соответствующая цель не будет обнаружена или обнаружена системой слишком поздно. Водитель должен управлять автомобилем осторожно и контролировать автомобиль, с возможностью затормозить в любое время.
10. В некоторых особых система АЕВ может выполнять ненужное предупреждение и торможение, например, при пересечении дороги, въезде на подземную парковку и т. д. Некоторые обстоятельства влияют на обнаружение датчика и ослабляют его, воздействуя на связанные функции системы, такие как туннель, свет приближающегося автомобиля, отражение скользкой дороги.
11. Два датчика радара и камеры установлены в передней части автомобиля и за лобовым стеклом. Обратите внимание, что обзор датчика не должен загромождаться загрязняющими веществами, а передняя часть или прилегающие участки не должны модифицироваться, а также рамки номерных знаков не должны быть украшены и т.п. Когда датчик полностью покроется снегом, функция будет отключена. Производительность системы АЕВ может быть снижена или ее функции не работают из-за вибрации датчика или столкновения. В этом случае обратитесь на авторизованную станцию технического обслуживания для повторной калибровки датчиков как можно скорее.

Вышеупомянутые меры предосторожности не распространяются на все обстоятельства, которые могут повлиять на нормальную работу системы автоматического экстренного торможения. Функция системы автоматического экстренного торможения может не дать ожидаемого эффекта по другим причинам. Водитель всегда должен брать на себя полную ответственность за управление автомобилем в любое время.



## 5-6. Система помощи при движении в пробках (TJA) (при наличии)

## Система помощи при движении в пробках (TJA)

Система помощи при движении в пробках определяет линию полосы движения с помощью камеры переднего обзора, чтобы осуществлять вертикальное и горизонтальное управление автомобилем, помогая водителю и снижая нагрузку на водителя в условиях монотонного вождения или интенсивного движения.

**Активация системы помощи при движении в пробках**

Система TJA может быть включена/выключена с помощью головного устройства мультимедиа, при этом серый индикатор «» на панели приборов продолжает гореть.

Когда условия активации системы адаптивного круиз-контроля выполнены, если кнопку на рулевом колесе перевести в положение «SET/-» один раз, система адаптивного круиз-контроля активируется первой, загорается индикатор «» на приборной панели. В это время камера переднего обзора определяет, есть ли полосы движения или цели автомобиля, когда выполняются условия активации, загорается индикатор «» на приборной панели.

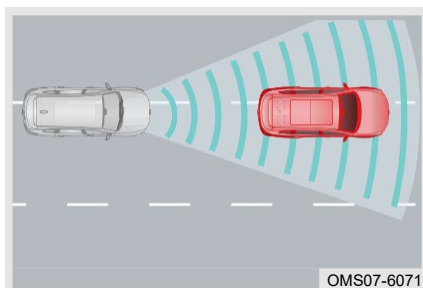

OMS07-6071

Когда скорость автомобиля меньше 60 км/ч, автомобиль будет держаться ближе к центру полосы движения. Если линия полосы движения не обнаружена, автомобиль следует за движущимся впереди автомобилем в качестве цели движения. Если ни линия полосы движения, ни целевой автомобиль не обнаружены, система помощи при движении в пробках выключается.

**Ограничение функции**

■ Система помощи при движении в пробках может работать неправильно в следующих условиях:

1. Сигнальные огни включены.
2. Скорость транспортного средства ниже 15 км/ч.
3. Включены аварийные огни.
4. Линия полосы движения не обнаружена.
5. Слишком узкие или широкие полосы движения.
6. Слишком маленький радиус поворота дороги.
7. Водитель активно вращает рулевое колесо.
8. Существует любое условие выхода из системы адаптивного круиз-контроля.

**⚠ ОПАСНОСТЬ**

- Водитель должен контролировать автомобиль, действовать по мере необходимости в течение всего процесса вождения, чтобы избежать опасности.
- TJA/ICA система предлагает помощь только водителю. Он может не работать правильно при сложных условиях вождения, плохих погодных условиях и т.д.



## 5. ПОМОЩЬ ПРИ ВОЖДЕНИИ

### Меры предосторожности:

1. Система TJA/ICA - это система помощи при вождении, которая не может нарушать законы физики и имеет определенные ограничения. Водитель должен всегда контролировать автомобиль и нести полную ответственность за автомобиль.
2. Продольное управление системы помощи при движении в пробках осуществляется системой адаптивного круиз-контроля, поперечное управление системы помощи при движении в пробках осуществляется системой помощи в удержании полосы движения, поэтому все меры предосторожности для системы адаптивного круиз-контроля и системы помощи в удержании полосы движения также применимы к данной системе.
3. Система помощи при движении в пробках не обеспечивает функцию автоматического вождения и не позволяет управлять автомобилем без рук. В таких условиях, как поворот, пересечение, слияние дорог, водитель должен постоянно управлять транспортным средством для обеспечения безопасности.
4. На производительность системы помощи при движении в пробках влияют погода, освещенность и четкость полосы движения. В таких условиях, как при подсветке, на закате, ночью, на покрытых снегом и льдом дорожных покрытиях, а также на дорожных покрытиях с нечеткими линиями движения из-за износа дороги, производительность значительно снижается или даже теряется.
5. Когда система помощи при движении в пробках неисправна, продолжает гореть желтый индикатор  на комбинированном приборе. В это время система помощи при заторах не работает, пожалуйста, как можно скорее обратитесь на станцию технического обслуживания для проверки и ремонта.

Упомянутые выше меры предосторожности не охватывают все обстоятельства, которые могут повлиять на нормальную работу системы. Функция системы может не принести ожидаемого эффекта по другим причинам. Водитель всегда должен брать на себя ответственность за управление транспортным средством.

### 5-7. Система контроля давления в шинах (TPMS)

#### Система контроля давления в шинах

Система контроля давления в шинах представляет собой систему активной безопасности, которая может контролировать давление и температуру в шинах в режиме реального времени, а информацию можно проверить через область отображения информации. Когда давление в шинах слишком низкое или температура слишком высокая, система контроля давления в шинах подает сигнал тревоги.

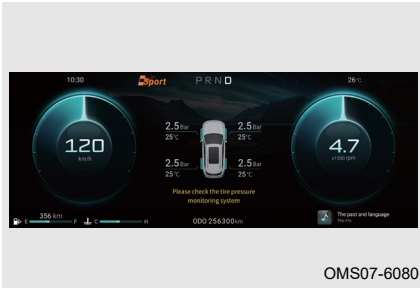

OMS07-6080

В системе контроля давления в шинах, когда давление в одной или нескольких шинах недостаточное или температура слишком высокая, «» желтый индикатор на комбинированном приборе остается включенным.

Низкое давление в шинах увеличивает расход топлива и ускоряет износ шин. Серьезный износ шин может вызвать риск разрыва шины, проверьте причины утечки воздуха. Пожалуйста немедленно обратитесь на авторизованную станцию технического обслуживания для проверки и ремонта.

#### ПРОЧИТАЙТЕ

Даже если автомобиль оснащен системой контроля давления в шинах, перед поездкой проверьте, в норме ли давление в шинах и внешний вид. Пожалуйста обратитесь на авторизованную станцию технического обслуживания для проверки и ремонта при необходимости.

#### Функция предупреждения

Если температура шин слишком высока, немедленно прекратите движение, чтобы шины остыли естественным путем. Не охлаждайте ее, заливая холодной водой, иначе шина может быть повреждена, что приведет к аварии. Пожалуйста обратитесь на авторизованную станцию технического обслуживания для проверки и ремонта.

- При нарушении работы системы контроля давления в шинах на комбинации приборов отображается предупреждающий символ неисправности давления в шинах.
- Если скорость автомобиля превышает 30 км/ч в течение 10 минут и более без обнаружения сигнала датчика давления в шинах, срабатывает сигнализация неисправности системы.
- Если температура шины слишком низкая или слишком высокая, срабатывает сигнализация неисправности системы.
- Когда будет обнаружено, что давление в шинах ниже 192 кПа, срабатывает сигнализация низкого давления.

- При появлении предупреждения о низком давлении необходимо своевременно проверить и отремонтировать систему контроля давления в шинах, а также накачать шину более чем на 233 кПа для устранения предупреждения о низком давлении.
- Когда температура колеса превысит 85 °С, сработает сигнализация о высокой температуре.
- При появлении предупреждения о высокой температуре, пожалуйста, своевременно проверьте и отремонтируйте систему контроля давления в шинах; когда температура колеса ниже 80 °С, предупреждение о высокой температуре может быть устранено.

### Ограничение функции

■ Система контроля давления в шинах может отправить предупреждение о неисправности системы в следующих случаях:

1. Обучение конфигурации системы контроля давления в шинах не выполняется после замены колес (запаска в комплекте).
2. На датчик может повлиять электромагнитное экранирование, вызванное установкой цепей шин, что повлияет на правильную работу системы контроля давления в шинах.
3. Если датчик давления в шинах или другие компоненты повреждены, обратитесь на авторизованную станцию технического обслуживания для проверки и ремонта при необходимости.
4. Система контроля давления в шинах может работать неправильно из-за помех электронного оборудования (сверх стандартного оборудования), установленного на автомобиле, что приводит к ложному срабатыванию сигнализации.
5. Система контроля давления в шинах может не работать из-за радиопомех; и это может быть временно нарушено из-за сильных электромагнитных радиосигналов с той же частотой (433 МГц).

### 5-8. Система помощи при парковке

#### Система кругового обзора (при наличии)

---

Система кругового обзора собирает окружающие изображения автомобиля с помощью четырех камер и отображает окружающие изображения и указания полосы движения на дисплее мультимедийной системы, чтобы помочь водителю безопасно и легко припарковаться.

### Расположение камеры

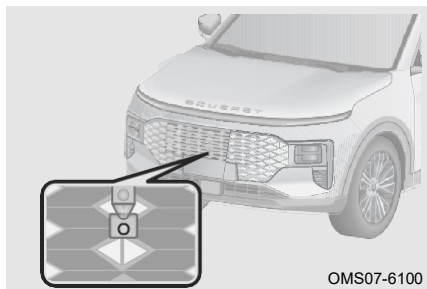

Место установки фронтальной камеры:  
Решетка переднего бампера.

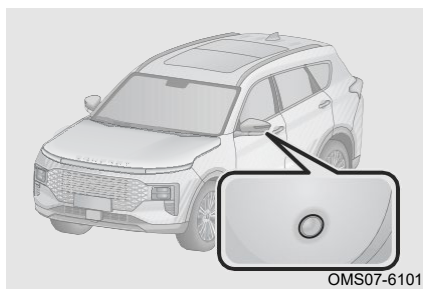

Положение установки левой/правой  
камеры: Нижняя часть левого/правого  
наружного зеркала заднего вида.

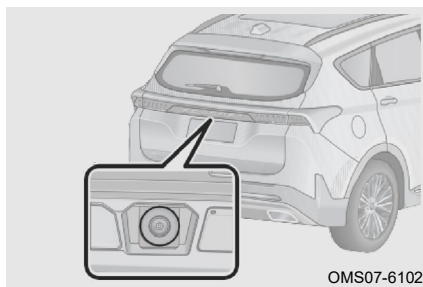

Место установки задней камеры:  
Декоративная накладка пятой двери.

### Методы использования

Переключите питание автомобиля в режим ON:

Метод 1: Переместите рычаг переключения передач в положение R, чтобы войти в систему кругового обзора; переместите рычаг переключения передач из положения R, чтобы выйти из системы монитора панорамного обзора после задержки в 15 секунд.

Метод 2: Нажмите «Система кругового обзора» на экране приложения, чтобы войти в систему кругового обзора; на экране системы кругового обзора нажмите кнопку Назад в левом верхнем углу, чтобы выйти из системы кругового обзора.

Метод 3: Включите левый/правый указатель поворота, чтобы войти в систему кругового обзора (необходимо включить «включить указатели поворота, чтобы активировать систему обзора» в настройках системы кругового обзора); Выключите левый/правый указатель поворота, чтобы выйти из системы кругового обзора.

Метод 4: Войдите в систему кругового обзора, когда угол поворота рулевого колеса больше 180°; система монитора кругового обзора выйдет, когда угол поворота рулевого колеса меньше 180°.

Метод 5: Когда радар заднего хода находится слишком близко к препятствию (<100 см), включается система кругового обзора.

Примечание: После перевода переключателя ENGINE START STOP в режим OFF или превышения скорости автомобиля более чем 30 км/ч система кругового обзора выключается.

### ПРОЧИТАЙТЕ

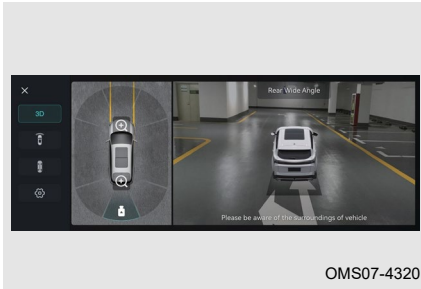

Система кругового обзора обеспечивает удобство помощи при вождении, но объект на изображении не отражает реальный размер и расстояние до препятствия. По сравнению с реальным изображением изображение имеет небольшую задержку и слепое пятно. Таким образом, функция кругового обзора не является заменой суждениям водителя. Водитель должен обращать внимание на окружающую обстановку и безопасно управлять автомобилем во время включения/выключения и использования функции.

### Переключение вида



Нажмите кнопку в левом верхнем углу, когда рычаг переключения передач находится не в положении R, чтобы выйти из режима настройки системы кругового обзора.

Нажмите кнопку «2D/3D» для переключения между 2D/3D-видом, а 3D-вид можно переключить на любой угол с помощью ползунка.

Нажмите кнопку « / », чтобы переключиться между широкоугольным видом спереди и широкоугольным видом сзади.

Нажмите кнопку «», чтобы переключиться на односторонний + вид с высоты.

Нажмите кнопку «», чтобы войти в настройку системы кругового обзора.

### ПРОЧИТАЙТЕ

Система кругового обзора очень полезна при парковке и безопасном вождении. Рекомендуется ознакомиться с этой функцией на открытой и удобной площадке.

### ВНИМАНИЕ

- Не царапайте объектив при чистке грязи или снега с поверхности камеры.
- Не кладите какие-либо предметы на камеру системы кругового обзора.
- Расстояние до объекта, видимое с системы кругового обзора, отличается от фактического расстояния.
- Перед использованием системы кругового обзора обязательно выдвиньте наружные зеркала заднего вида и плотно закройте дверь багажного отделения.
- Система кругового обзора была изначально корректно откалибрована перед отправкой с завода. Любое снятие/установка и изменение положения и угла установки камер могут повлиять на работу и эффективность системы кругового обзора.
- Система кругового обзора обеспечивает удобство помощи при вождении, но объект на изображении не отражает реальный размер и расстояние до препятствия. По сравнению с реальным изображением изображение имеет небольшую задержку и слепое пятно. Таким образом, функция кругового обзора не является заменой суждения водителя. Водитель должен обращать внимание на окружающую обстановку и безопасно управлять автомобилем во время включения/выключения и использования функции.

### Настройка системы

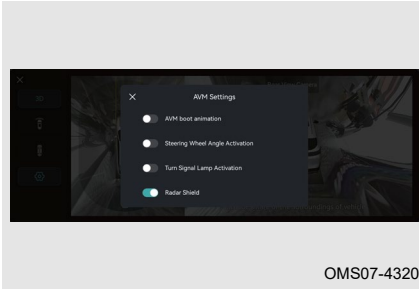

OMS07-4320

[Первичная настройка AVM] При первом входе в систему кругового обзора пользователь входит в загрузочное меню AVM.

[Активация угла поворота рулевого колеса] Поворот на большой угол для входа в систему кругового обзора.

[Активация указателя поворота] При включении указателя поворота слева/справа отображает 3D-вид задней левой/правой части автомобиля.

[Обзор автоматического увеличения] Автоматически вводите увеличенный вид в зависимости от расстояния до препятствия.

[Вспомогательный линейный дисплей вида спереди] При входе в систему мониторинга панорамного обзора загрузите статическую/динамическую направляющую полосы движения и линию колеи колеса.

[Прозрачное шасси] Изменяет прозрачность модели автомобиля.

[Восстановить настройки по умолчанию] Восстановите настройки по умолчанию.

### Система парковочного радара

Парковочная радарная система - это устройство обнаружения радаров, использующее радарные датчики для определения наличия препятствий спереди/сзади автомобиля и расстояния до препятствия. Водителю подсказывает дисплей мультимедийной системы, звуковая сигнализация и т. д. , чтобы помочь водителю безопасно и легко припарковаться.

Когда переключатель ENGINE START STOP находится в режиме ON, система парковочного радара начинает работать, когда автомобиль переключается на передачу заднего хода. Когда радарный датчик обнаруживает препятствие, соответствующая информация о расстоянии отобразится на дисплее комбинации приборов и раздастся звуковой сигнал.

#### ВНИМАНИЕ

В целях вашей безопасности при движении задним ходом скорость автомобиля должна быть не более 5 км/ч.



### Ограничение функции

Сигнализация может не сработать в следующих ситуациях:

- Когда автомобиль находится на крутом склоне.
- При движении в желеобразный снег или дождь.
- Низкие объекты, такие как камни и т.п., не могут быть обнаружены.
- Объекты выше бампера не могут быть обнаружены.
- Тонкие объекты, такие как провода, заборы, веревки и т. д., не могут быть обнаружены.
- Если автомобиль оборудован высокочастотным радиоприемником или используется антенна.
- Когда поверхности радарных датчиков заморожены, они не обнаружат никаких препятствий.
- Радарные датчики могут работать неправильно в жаркую или холодную погоду.
- Если радарные датчики покрыты грязью, снегом или грязью, они могут не обнаруживать препятствия.
- Объекты, легко поглощающие ультразвуковые волны (например, мягкий снег, хлопок, губка), не могут быть обнаружены.
- Если рядом с автомобилем есть шум, (например, гудок, шум двигателя мотоциклов, шум от пневматических тормозов больших транспортных средств или другие громкие звуки, генерирующие ультразвуковые волны).
- Если препятствия обнаружены несколькими радарными датчиками, расстояния между каждым радарным датчиком и препятствиями одновременно отображаются на Многоинформационном дисплее, и система подает звуковой сигнал в соответствии с ближайшим препятствием.

#### ВНИМАНИЕ

- Протрите тряпкой или промойте водой (под низким давлением), чтобы удалить снег или грязь с поверхности датчиков радара заднего хода. Не проводите очистку водой под высоким давлением, например, с помощью водяных пистолетов, иначе это может привести к неисправности.
- Радарные датчики могут работать неправильно в жаркую или холодную погоду.
- Радарная система заднего хода не заменяет водителю наблюдения за окружающей средой. Водитель по-прежнему должен нести полную ответственность за безопасное движение задним ходом и соответствующие операции и никогда не проявлять небрежности.
- В датчиках есть слепые зоны, где люди и объекты не могут быть обнаружены.
- Всегда обращайтесь внимание на обстановку вокруг вашего автомобиля, поскольку датчики не всегда распознают маленьких детей, домашних животных и предметы при некоторых обстоятельствах.
- Некоторые поверхности некоторых предметов и одежды могут не отражать сигналы от датчиков радара заднего хода, в результате чего система может неправильно распознать или неправильно идентифицировать эти предметы и людей в подобной одежде.

### Очистка датчика парковочного радара

При мытье автомобиля используйте мягкую ткань или воду (низкое давление воды), чтобы смыть посторонние частицы, такие как снег, грязь и пыль, с поверхности датчика радара заднего хода.

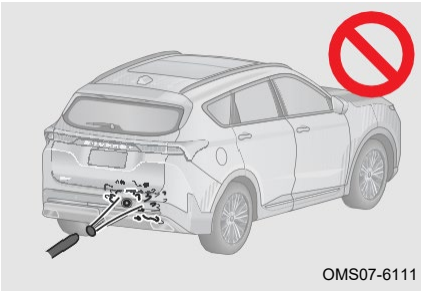

Поток воды под высоким давлением, такой как водяные пистолеты, или большая внешняя сила воздействия могут повредить радарные датчики. Не зажимайте и не ударяйте радарный датчик, иначе это может привести к ненормальной работе.

6-1. Базовые знания об аварийной ситуации автомобиля	Если аккумулятор разряжен .....	204
Система экстренного вызова.....	Если ваш автомобиль не может нормально завестись.....	206
196		
Аварийная сигнализация.....		
196		
Светоотражающий жилет .....		
197		
Знак аварийной остановки.....		
197		
Запасные инструменты.....		
198		
6-2. Аварийная обработка автомобиля	6-3. Буксировка	
Если у вас спущенная шина во время вождения .....	Буксировка автомобиля .....	207
198	Аварийная буксировка автомобиля .....	208
Если температура охлаждающей жидкости двигателя высокая.....	Установка буксировочной проушины .....	209
203		
	6-4. Предохранители	
	Коробка предохранителей .....	210
	Проверка предохранителей .....	211
	Замена предохранителя .....	212

### 6-1. Базовые знания об аварийной ситуации автомобиля

#### Система экстренного вызова ЭРА-ГЛОНАСС

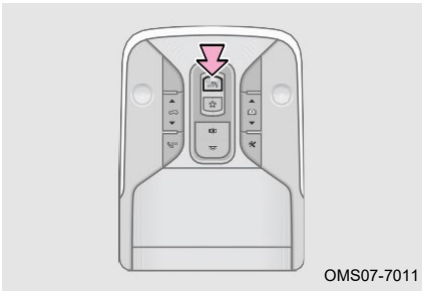

Российская государственная система экстренного реагирования при авариях – это система вызова экстренных оперативных служб. Предназначена для автоматического (при аварии) или ручного (нажатием кнопки «SOS») вызова оператора экстренных оперативных служб, передачи минимального набора данных с описанием характеристик автомобиля, координат его местонахождения, времени и направления движения, а так же установления громкой связи пользователей автомобиля с оператором государственной федеральной системы посредством сотовых сетей (GSM).

#### ■ Режим автоматического срабатывания экстренного вызова

Автоматический вызов в диспетчерский центр ЭРА-ГЛОНАСС осуществляется в момент аварии при: фронтальном столкновении; боковом столкновении; ударе сзади; опрокидывании. Оператору передается набор данных с описанием характеристик автомобиля, координат его местонахождения, времени и направления движения, а так же устанавливается громкая связь с лицами находящимися в автомобиле.

#### ■ Ручной режим экстренного вызова

Для экстренного вызова вручную, нажмите кнопку «SOS» в течении 5 секунд.

С этого момента запускается алгоритм работы, аналогичный режиму автоматического экстренного вызова, описанного выше. Для отмены экстренного вызова, инициированного в ручном режиме, на стадии установления соединения (если соединение с оператором системы ещё не установлено) следует нажать кнопку «SOS», вызов будет прекращен. При случайном нажатии кнопки «SOS», сообщите оператору, что вы не находитесь в экстренной ситуации.

#### ■ Режим тестирования устройства

Режим тестирования предназначен для проверки функционирования автомобильной телекоммуникационной системы оператором системы «ЭРА – ГЛОНАСС». Для тестирования устройства рекомендуем обратиться к дилеру Jetour. При желании вы можете самостоятельно провести тестирование. Для этого необходимо:

1 вариант: нажать кнопку «SOS» в течении 10~15 секунд

2 вариант: нажать кнопку «SOS» пять раз подряд

В режиме тестирования индикатор состояния блока Интерфейса пользователя будет поочередно мигать красным – желтым – зеленым цветом. Для выполнения тестирования требуется следовать голосовым подсказкам. Выход из режима тестирования осуществляется:

- после передачи минимально необходимых данных с результатами тестирования изделия оператору системы;
- при отключении внешнего питания.

#### ■ Меры безопасности

Изделие работает от бортовой сети транспортного средства с номинальным напряжением 12 или 24В. При отключении от источника питания изделие работает за счёт встроенной резервной аккумуляторной батареи, срок службы которой составляет 3 года. Замена резервной батареи производится только у авторизованных дилеров Jetour. В случае обнаружения неисправности в работе изделия следует обратиться в сервисный центр. Запрещается проводить ремонт самостоятельно.

### ■ Индикаторы состояния систем

Для визуального контроля работоспособности системы используется индикатор состояния блока интерфейса пользователя. При подаче питания на изделие, индикатор состояния горит красным цветом в течение пяти секунд, если изделие исправно и прошло самодиагностику, индикатор состояния гаснет и изделие переходит в рабочий режим. При обнаружении неисправности встроенных компонентов во время проведения самодиагностики изделие переходит в состояние сервисной индикации.



#### ВНИМАНИЕ

Вызов экстренной оперативной службы невозможен в следующих случаях:

- плохого сигнала мобильной сети, или если занята линия диспетчерского центра ЭРА – ГЛОНАСС;
- автомобиль находится вне зоны действия мобильной сети (тоннели, подземные парковки и т. д.);
- неисправности элементов устройства телекоммуникационной системы.

### Аварийная сигнализация

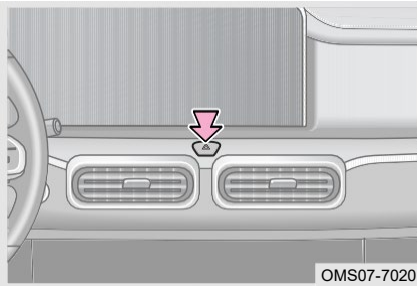

Нажмите переключатель аварийной сигнализации, одновременно замигают указатели поворота и индикатор указателей поворота на приборной панели; Нажмите переключатель еще раз, указатели поворота и индикатор погаснут.

В случае поломки автомобиля или дорожно-транспортного происшествия и т.д., пожалуйста, включите аварийную сигнализацию, чтобы предупредить других участников движения и избежать повторной аварии.



#### ПРОЧИТАЙТЕ

- Аварийная сигнализация может продолжать работать, если переключатель ENGINE START STOP установлен в режим OFF.
- Аварийная сигнализация автоматически активируется при срабатывании подушки безопасности.

### Функция включения аварийной сигнализации при экстренном торможении.

Включите функцию срабатывания аварийной сигнализации при экстренном торможении в меню мультимедиа. При экстренном нажатии на педаль тормоза на более высокой скорости указатели поворота и индикатор указателя поворота на комбинации приборов быстро мигают, напоминая находящимся сзади автомобилям о необходимости соблюдать

## 6. В СЛУЧАЕ ЧРЕЗВЫЧАЙНОЙ СИТУАЦИИ

осторожность, избегая столкновения сзади; Отпустите педаль тормоза, нажмите переключатель аварийной сигнализации, выжмите педаль акселератора или переведите переключатель ENGINE START STOP в режим OFF, указатели поворота и индикатор указателя поворота на комбинации приборов перестанут мигать.

### Светоотражающий жилет

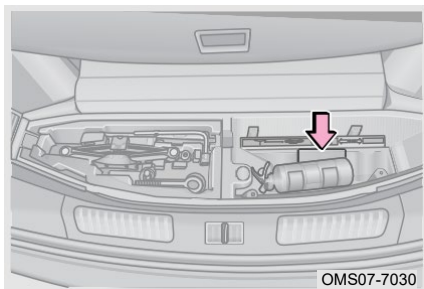

Рекомендуется помещать светоотражающий жилет в бардачке.

В случае поломки автомобиля или дорожно-транспортного происшествия и т. д., наденьте светоотражающий жилет светоотражающей полосой наружу. Он может предупреждать других участников движения, чтобы избежать повторных аварий.

### Знак аварийной остановки

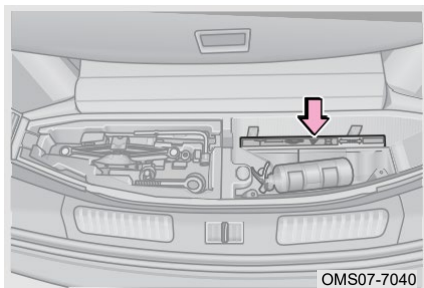

Знак аварийной остановки находится под ковриком багажного отделения.

В случае поломки автомобиля или дорожно-транспортного происшествия и т. д., светоотражающие характеристики предупреждающего треугольника могут предупреждать других участников движения, чтобы избежать вторичных аварий.

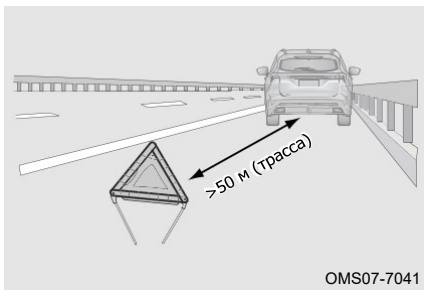

На обычной дороге поместите предупреждающий треугольник на расстоянии более 50 м позади автомобиля.

На шоссе устанавливайте знак аварийной остановки на расстоянии более 150 м позади автомобиля.

Во время дождя или плохой видимости поместите знак аварийной остановки на расстоянии более 150 м позади автомобиля.

### Запасные инструменты

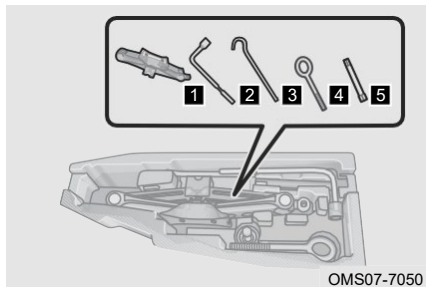

- 1** Домкрат
- 2** Колесный ключ
- 3** Качающийся рычаг домкрата
- 4** Буксировочная проушина
- 5** Удлинитель стержень колесного ключа

### 6-2. Аварийная обработка автомобиля

#### Если у вас спущенная шина во время движения

Если шина спустилась во время движения, постепенно снизьте скорость, возьмитесь за руль двумя руками и продолжайте движение прямо. Остановите автомобиль в безопасном месте.

#### ■ Подготовка перед заменой спущенной шины.

1. Остановите автомобиль на твердой ровной поверхности;
2. Включите стояночный тормоз и переведите рычаг переключения передач в положение P;
3. Переведите переключатель ENGINE START STOP в режим OFF и включите аварийные сигнализации;
4. Попросите всех выйти из автомобиля, и держаться подалеже от полосы движения;
5. Наденьте светоотражающий жилет и разместите знак аварийной остановки на расстоянии 50 - 150 м позади автомобиля (в зависимости от фактического состояния).

#### ВНИМАНИЕ

Не продолжайте движение со спущенной шиной. Вождение даже на короткое расстояние может привести к повреждению шины, которая не подлежит ремонту.

#### ■ Выньте запасное колесо

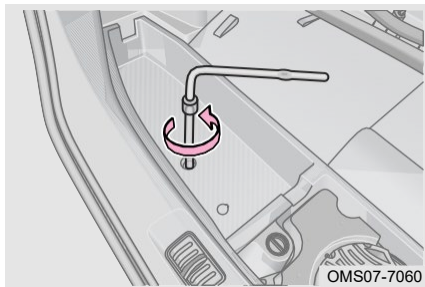

1. Откройте дверь багажного отделения, приподнимите ковер в багажном отделении и достаньте ящик для хранения в багажном отделении;
2. Вставьте удлинитель колесного ключа в крепежный болт запасного колеса;
3. Поверните расширитель против часовой стрелки, чтобы освободить запасное колесо с помощью гаечного ключа для колесных болтов.

## 6. В СЛУЧАЕ ЧРЕЗВЫЧАЙНОЙ СИТУАЦИИ

### ВНИМАНИЕ

Используйте запасные инструменты при снятии запасного колеса, чтобы не поцарапать и не повредить внутреннюю часть.

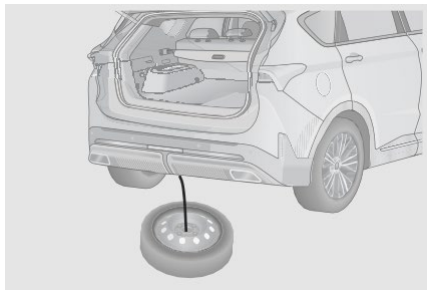

Выньте крюк устройства крепления запасного колеса и запасное колесо, когда запасное колесо будет опущено в самое нижнее положение.

### ■ Замена колеса

1. Поместите упор для колеса.

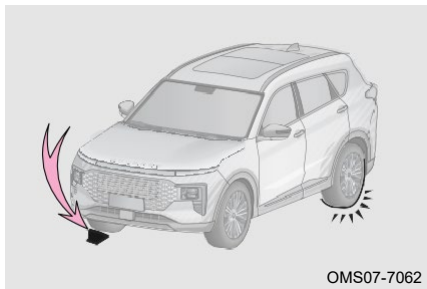

Поместите блок под шину по диагонали напротив спущенной шины, чтобы предотвратить скатывание автомобиля.

2. Ослабьте все колесные болты.

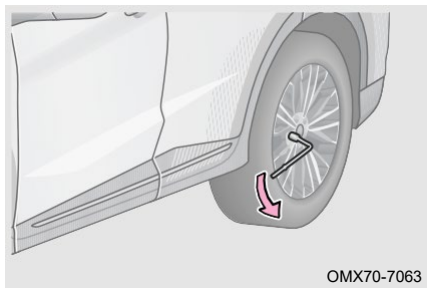

Подсоедините ключ для колесных болтов к колесному болту спущенной шины, установите рукоятку с левой стороны, возьмитесь за конец рукоятки ключа и надавите на нее вниз, ослабьте каждый болт спущенной шины примерно на пол-оборота.



### ОПАСНОСТЬ

Не выкручивайте болты полностью. В противном случае колесо может упасть из-за давления автомобиля, что приведет к травме.

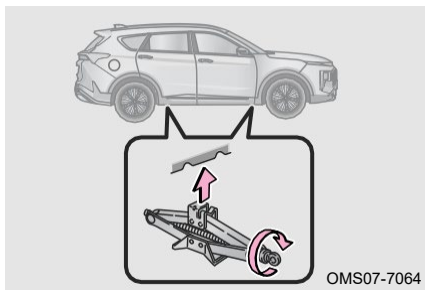

Установите домкрат на твердую и ровную поверхность, поверните рукоятку домкрата по часовой стрелке рукой, чтобы выемка домкрата коснулась правильной точки подъема домкрата.

### ПРОЧИТАЙТЕ

- Номинальная нагрузка домкрата: 1 000 кг.
- Поддомкратьте автомобиль на надлежащую высоту, на которой можно будет заменить шину.

### ОПАСНОСТЬ

Никогда не подставляйте какую-либо часть тела под автомобиль, когда автомобиль поднят домкратом, во избежание травм.

4. Поднимите автомобиль, убедившись, что в нем нет пассажиров.

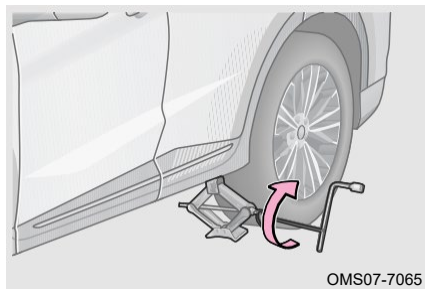

Когда выемка домкрата коснется правильной точки подъема, вставьте коромысло домкрата в домкрат, а затем установите ключ для колесных болтов в коромысло домкрата и поверните ключ для колесных болтов по часовой стрелке, чтобы поднять автомобиль.

## 6. В СЛУЧАЕ ЧРЕЗВЫЧАЙНОЙ СИТУАЦИИ

5. Снимите колесо, подлежащее замене.

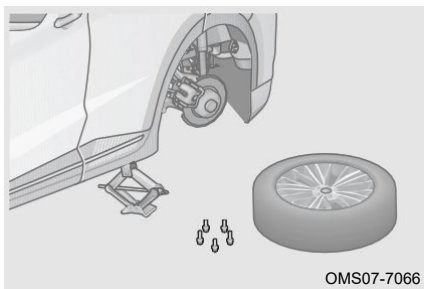

Открутите колесные болты спущенной шины против часовой стрелки с помощью ключа для колесных болтов и снимите спущенную шину.

### ВНИМАНИЕ

Положите спущенную шину на землю ободом вверх, чтобы не поцарапать поверхность диска.

6. Установите запасное колесо.

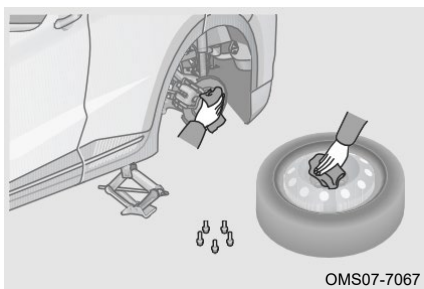

Снимите все приспособления с монтажной поверхности. Убедитесь, что ступица колеса хорошо прилегает к поверхности колеса, и установите запасное колесо.

### ПРОЧИТАЙТЕ

Система электронного контроля устойчивости подает аварийный сигнал после замены запасного колеса ненормального размера. После использования шины нормального размера и проезда 1 км она автоматически вернется в нормальное состояние.

## 6. В СЛУЧАЕ ЧРЕЗВЫЧАЙНОЙ СИТУАЦИИ

### 7. Установите колесные болты.

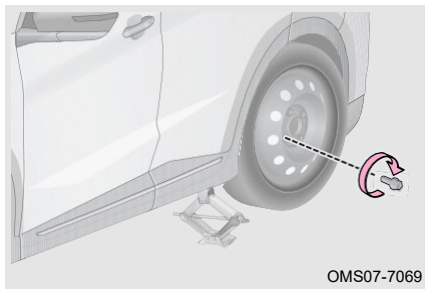

При установке колесных болтов ввинчивайте их во все отверстия по часовой стрелке вручную. Затем выпрямите запасное колесо и предварительно затяните все колесные болты с помощью ключа для колесных болтов.

### ВНИМАНИЕ

Не наносите масло или смазку на колесные болты.

### 8. Полностью опустите автомобиль и затяните каждый колесный болт.

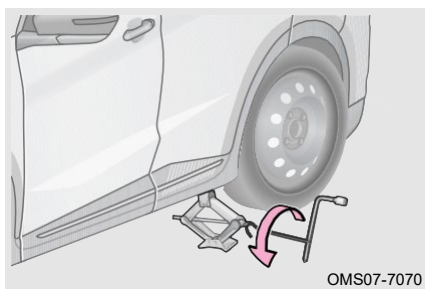

Убедитесь, что все люди вокруг автомобиля находятся на безопасной дистанции, вставьте коромысло домкрата в домкрат, а ключ для колесных болтов в коромысло домкрата и поверните ключ для колесных болтов против часовой стрелки, чтобы опустить автомобиль.

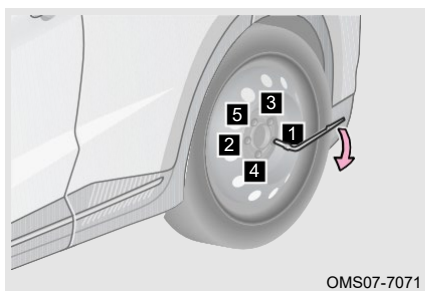

Используя ключ для колесных болтов, затяните болты в последовательности, показанной на рисунке. Повторите процесс 2–3 раза, чтобы убедиться, что колесные болты затянуты.

### 9. Уберите спущенную шину и установите домкрат, знак аварийной остановки и запасные инструменты на прежние места.

### 10. После замены проверьте давление воздуха в запасной шине.

### ПРОЧИТАЙТЕ

Если давление в замененной запасной шине недостаточное, накачайте её или медленно доведите автомобиль до ближайшей авторизованной станции технического обслуживания, чтобы накачать шину до нужного давления.

### ОПАСНОСТЬ

- Не используйте более одной запасной шины одновременно.
- Замените запасную шину на стандартную как можно скорее.
- Двигайтесь с указанной скоростью 80 км/ч или менее с неполноразмерным запасным колесом.
- Прежде чем опускать автомобиль, убедитесь, что вы и все другие люди, находящиеся рядом с автомобилем, стоите в безопасном месте, чтобы предотвратить аварию.
- Избегайте резкого ускорения, резкого поворота руля, резкого торможения и переключения передач, которые вызывают резкое торможение двигателем.
- После замены запасного колеса обратитесь на авторизованную станцию технического обслуживания, чтобы заменить его на стандартное колесо.
- Не продолжайте движение при спущенной шине. Если вы продолжите движение, то даже небольшое расстояние может привести к повреждению шины и автомобиля, которое невозможно отремонтировать, или даже вызвать дорожно-транспортное происшествие.
- Неполноразмерное запасное колесо нельзя использовать в течение длительного времени. Затяните колесные болты моментом  $130 \pm 10$  Н·м после замены неполноразмерного запасного колеса. Медленно двигайтесь автомобиль до ближайшей авторизованной станции технического обслуживания (рекомендуемое расстояние:  $\leq 80$  км) для замены стандартной шины.

### Если температура охлаждающей жидкости двигателя высокая

Если во время движения температура охлаждающей жидкости двигателя высока, а указатель температуры охлаждающей жидкости приближается к зоне H или загорается красный индикатор «» на комбинированном приборе, остановите автомобиль в безопасном месте.



1. Остановите автомобиль на твердой ровной поверхности;
2. Включите стояночный тормоз и переведите рычаг переключения передач в положение P;
3. Выключите систему A/C (вода, капаящая из кондиционера после использования, является нормальным явлением);
4. Переведите переключатель ENGINE START STOP в режим OFF после нескольких минут работы на холостом ходу и включите аварийные сигнализации;

5. Перед открытием капота проверьте, нет ли утечки пара или охлаждающей жидкости. Открывайте капот только тогда, когда нет перелива или утечки пара или охлаждающей жидкости, иначе можно получить ожоги;
6. Проверьте уровень охлаждающей жидкости, если причина не может быть определена, обратитесь на авторизованную станцию технического обслуживания для проверки и ремонта.

### ВНИМАНИЕ

- Если двигатель часто перегревается, немедленно обратитесь на авторизованную станцию технического обслуживания для проверки и ремонта.
- В аварийной ситуации можно использовать воду, если охлаждающая жидкость недоступна, обратитесь на авторизованную станцию технического обслуживания для замены охлаждающей жидкости как можно скорее.

### Если аккумулятор разряжен

#### Быстрый запуск

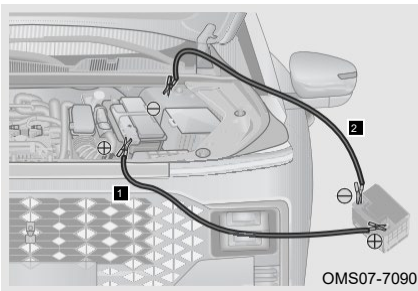

1. Переведите переключатель ENGINE START STOP в режим OFF и подсоедините соединительные кабели;

**1** Подсоедините один конец положительного кабеля к положительной клемме (+) аккумулятора разряженного автомобиля, а другой конец - к положительной клемме (+) аккумулятора аварийно-спасательного автомобиля.

**2** Подсоедините один конец отрицательного кабеля к отрицательной клемме (-) аккумулятора аварийно-спасательного автомобиля, а другой конец - к неокрашенной металлической части разряженного автомобиля.

2. Запустите двигатель аварийно-спасательного автомобиля, слегка увеличьте обороты двигателя и удерживайте в течение примерно 5 минут, чтобы временно зарядить аккумулятор разряженного автомобиля;
3. Если разряженный автомобиль по-прежнему не может завестись, проверьте, нормально ли подключен соединительный кабель, а затем зарядите аккумулятор;
4. После запуска двигателя на разряженном автомобиле отсоедините соединительные кабели в обратном порядке подключения (сначала отрицательный кабель, а затем положительный кабель).

### ПРОЧИТАЙТЕ

Быстрый запуск используется только для моделей с обычной батареей (12 В).

### ВНИМАНИЕ

- Если аккумулятор часто разряжается, пожалуйста, как можно скорее обратитесь на авторизованную станцию технического обслуживания Jetour для проверки и ремонта.
- Отрицательная клемма аккумулятора на аварийно-спасательном транспортном средстве не должна подключаться непосредственно к отрицательной клемме аккумулятора на разряженном транспортном средстве.
- Не запускайте двигатель от внешнего источника, если вы не уверены, что напряжение аккумуляторной батареи для запуска от внешнего источника составляет 12 - 13 В.
- При подключении и удалении соединительных кабелей следите за тем, чтобы они не запутались в вентиляторе, ремне и т. д.
- Убедитесь, что соединительные кабели правильно подключены и соблюдайте определенное расстояние между клеммами, чтобы соединительные кабели не соприкасались друг с другом или с другими металлическими частями автомобиля.

### ОПАСНОСТЬ

- Следует использовать указанные соединительные кабели.
- Не курите, не пользуйтесь спичками, зажигалками или открытым огнем вблизи аккумулятора.
- Если вы не знаете как следовать этой процедуре, Джетур Мотор Рус настоятельно рекомендует вам обратиться за помощью на авторизованную станцию обслуживания Jetour.

### Замена аккумулятора

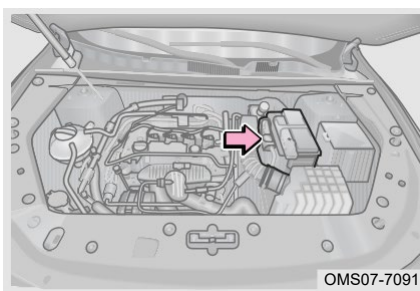

1. START STOP в режим OFF.
2. Откройте капот;
3. Отсоедините кабель отрицательной (-) клеммы аккумулятора;
4. Снимите положительную (+) клемму аккумулятора;
5. Снимите держатель аккумуляторного отсека и аккумулятора;

6. Установите новый аккумулятор, имеющий те же характеристики, что и старый;
7. Правильно установите новую батарею в порядке, обратном снятию.

### ЗАЩИТА ОКРУЖАЮЩЕЙ СРЕДЫ

Аккумулятор содержит кислоту, который является ядовитой и вызывает коррозию. Обращайтесь с ним в соответствии с местными нормами законодательства, касающимися защиты окружающей среды.

### ВНИМАНИЕ

При снятии батареи соблюдайте осторожность, чтобы металлический инструмент не коснулся обеих клемм батареи или положительной (+) клеммы батареи и корпуса одновременно.

### ОПАСНОСТЬ

- Не оставляйте батарею в недоступном для детей месте.
- Не курите, не пользуйтесь спичками, зажигалками или открытым огнем вблизи аккумулятора.
- Всегда надевайте перчатки и защитные очки во время работы, так как батарея содержит кислоту, которая является ядовитой и вызывает коррозию. Не опирайтесь на батарею.
- Если кислота попала на кожу или одежду, жидкость необходимо немедленно нейтрализовать щелочной водой (например, мыльной водой), а затем промыть чистой водой. При необходимости немедленно обратитесь за неотложной медицинской помощью.

### Если ваш автомобиль не может нормально завестись

Если ваш автомобиль не может нормально завестись, сначала убедитесь, что вы выполнили правильные процедуры запуска, и проверьте, достаточно ли топлива.

■ Частота вращения стартера слишком низкая, автомобиль не может нормально завестись

1. Проверьте, что клеммы батареи затянуты и чистые;
2. Включите фары. Если индикатор тусклый, это означает, что аккумулятор разряжен. Попробуйте запустить двигатель от внешнего источника;
3. Попробуйте снова запустить двигатель, если он по-прежнему не может нормально запуститься, возможно, неисправна система запуска. Пожалуйста обратитесь на авторизованную станцию технического обслуживания для проверки и ремонта.

■ Частота вращения стартера нормальная, автомобиль не может нормально завестись

1. Поверните переключатель ENGINE START STOP в режим OFF или ACC и попробуйте запустить двигатель еще раз;
2. Если двигатель по-прежнему не может нормально запуститься, это может привести к избытку топлива в цилиндре из-за повторного запуска. Переведите переключатель ENGINE START STOP в режим OFF и попробуйте запустить двигатель еще раз через несколько минут;
3. Попробуйте снова запустить двигатель, если он по-прежнему не может нормально запуститься, обратитесь на авторизованную станцию технического обслуживания для проверки и ремонта.

### ВНИМАНИЕ

- Во избежание повреждения стартера время запуска не должно превышать 15 секунд каждый раз.
- Если автомобиль с трудом заводится или часто глохнет, как можно скорее обратитесь на авторизованную станцию обслуживания Jetour для проверки и ремонта.

### 6-3. Буксировка

#### Буксировка

Буксировка должна соответствовать местным законам о буксировке.

#### Правильные методы буксировки

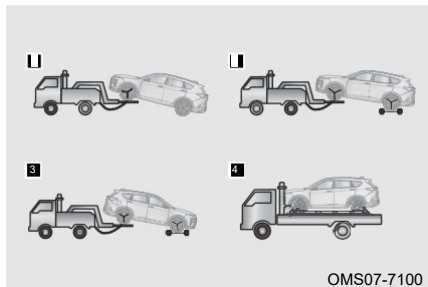

- 1** Для переднеприводных автомобилей: Буксируйте грузовик с подъемником спереди и надежно закрепите автомобиль.
- 2** Для переднеприводных автомобилей, заднеприводных автомобилей и автомобилей 4WD: При буксировке грузовиком с подъемным колесом спереди используйте буксирную тележку под задними колесами и надежно закрепите автомобиль.
- 3** Для переднеприводных автомобилей, заднеприводных автомобилей и автомобилей 4WD: При буксировке грузовиком с подъемным колесом сзади используйте буксирную тележку под передними колесами и надежно закрепите автомобиль.

- 4** Для переднеприводных автомобилей, заднеприводных автомобилей и автомобилей 4WD: При буксировке бортовым грузовиком надежно закрепите автомобиль.

#### ВНИМАНИЕ

- Для автомобилей 4WD рекомендуется использовать бортовой грузовик.
- Используйте бортовой грузовик, если колеса или оси автомобиля повреждены.
- Убедитесь, что между неподнятыми колесами и землей имеется достаточный зазор. В противном случае при буксировке будут повреждены бампер и ходовая часть буксируемого автомобиля.



### Неправильные методы буксировки

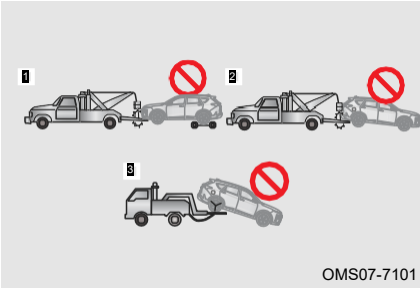

- 1** Буксировка с помощью подвешенного такелажа спереди автомобиля.
- 2** Буксировка с помощью подвешенного такелажа сзади автомобиля, когда передние колеса находятся на земле.
- 3** Буксировка с помощью подвески грузовика с подъемным механизмом сзади автомобиля, когда передние колеса находятся на земле.

#### ВНИМАНИЕ

Не производите буксировку с помощью подвешенного такелажа во избежание повреждения

#### Аварийная буксировка автомобиля

Если бортовой грузовик недоступен во время буксировки, ваш автомобиль может быть временно отбуксирован с помощью буксировочного крюка. Это следует делать только на дороге с твердым покрытием на короткие расстояния на низкой скорости.

При использовании буксировочного крюка, водитель должен находиться в буксируемом автомобиле, чтобы управлять рулевым колесом и педалью тормоза, а колеса, коробка передач, система рулевого управления и тормозная система автомобиля должны быть в хорошем состоянии.

Перед аварийной буксировкой отпустите стояночный тормоз (для аварийного отключения электрического стояночного тормоза см. раздел «Тормозная система»), переведите рычаг переключения передач в положение N и переведите переключатель ENGINE START STOP в режим ACC/ON.

#### ВНИМАНИЕ

- Не выполняйте аварийную буксировку в течение длительного времени.
- Никогда не буксируйте автомобиль тяжелее этого автомобиля, иначе автомобиль может быть поврежден.
- Закрепите буксировочный трос, цепь или рычаг за буксировочную проушину автомобиля.
- Оба водителя должны быть знакомы с процессом буксировки, иначе они не смогут выполнять буксировку.
- Буксируйте автомобиль как можно прямо вперед, не буксируйте автомобиль сбоку, чтобы не повредить автомобиль.
- Если двигатель не запущен, вспомогательная система не будет работать, поэтому торможение и рулевое управление будут более сложными, чем обычно. Управляйте осторожно.
- Для буксировки моделей с автоматической трансмиссией Джетур Мотор Рус настоятельно рекомендует вам обратиться за помощью к профессиональному специалисту по ремонту или на авторизованную станцию обслуживания Jetour.
- Если буксируемое транспортное средство по-прежнему не может двигаться, то не следует продолжать принудительную буксировку во избежание вторичных повреждений транспортного средства. Джетур Мотор Рус настоятельно рекомендует обратиться за помощью к профессиональному специалисту по ремонту или в авторизованный сервисный центр Jetour.

## 6. В СЛУЧАЕ ЧРЕЗВЫЧАЙНОЙ СИТУАЦИИ

### ОПАСНОСТЬ

- Во избежание нанесения телесных повреждений другим лицам, помимо водителя, следует держаться подальше от транспортного средства во время буксировки.
- При буксировке автомобиля избегайте резких стартов или резких маневров вождения, так как это может привести к чрезмерному усилию на буксирную проушину, трос, цепь или рычаг. Буксирная проушина, трос, цепь или рычаг могут сломаться и привести к повреждению автомобиля или серьезной травме.

### Установка буксирной проушины

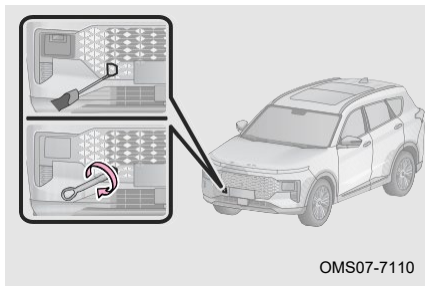

#### Передняя буксировочная проушина

- 1** Используйте отвертку с обмотанным лентой наконечником, чтобы снять крышку отверстия передней буксирной проушины;
- 2** Установите буксирную проушину в отверстие проушины по часовой стрелке. Затем плотно затяните его гаечным ключом для колесных болтов.

### Задняя буксировочная проушина

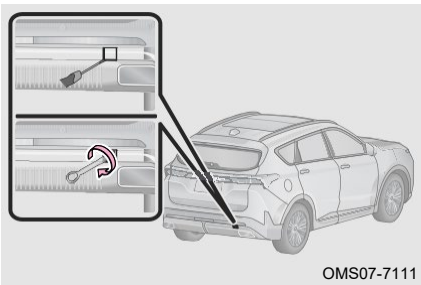

1. Используйте отвертку с обмотанным лентой наконечником, чтобы снять крышку отверстия задней буксирной проушины;
2. Установите буксировочную проушину в отверстие проушины, закрутите по часовой стрелке. Затем плотно затяните его гаечным ключом для колесных болтов.

#### ВНИМАНИЕ

- Используйте только указанную буксировочную проушину. В противном случае автомобиль может быть поврежден.
- Во время буксировки ведите автомобиль медленно и плавно. Удар из-за чрезмерного натяжения может повредить автомобиль.
- Буксировочный трос или буксировочная штанга могут быть установлены только при установленной буксировочной проушине.

#### ОПАСНОСТЬ

Убедитесь, что буксировочная проушина установлена надежно. В противном случае буксировочная проушина может оторваться при буксировке, что может привести к несчастному случаю, что повлечет за собой серьезные травмы.

## 6-4. Предохранители

### Коробка предохранителей

Плавкие предохранители используются для защиты электрических компонентов и цепей во избежание короткого замыкания или перегрузки. Если предохранитель перегорел, защищенные компоненты и системы не будут работать должным образом.

#### Коробка предохранителя в моторном отсеке

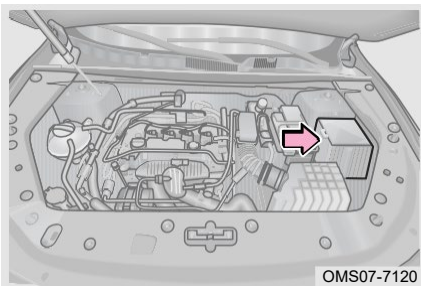

1. Переведите переключатель ENGINE START STOP в режим OFF.
2. Отсоедините отрицательный кабель аккумулятора;
3. Снимите крышку блока предохранителей переднего отсека, чтобы проверить или заменить предохранитель.

## 6. В СЛУЧАЕ ЧРЕЗВЫЧАЙНОЙ СИТУАЦИИ

### Коробка предохранителей приборной панели

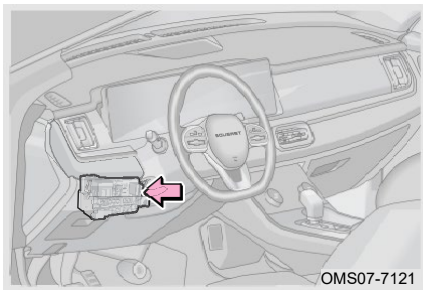

1. Переведите переключатель ENGINE START STOP в режим OFF.
2. Отсоедините отрицательный кабель аккумулятора;
3. Снимите крышку блока предохранителей приборной панели, чтобы проверить или заменить предохранитель.

#### ПРОЧИТАЙТЕ

- Проверьте предполагаемые предохранители в соответствии со схемой расположения предохранителей и реле.
- Коробка предохранителей должна быть чистой, не допускайте попадания влаги при открывании, так как влага может повредить электрическую систему.
- Во избежание повреждений будьте осторожны при снятии/установке защитной крышки приборной панели. Пожалуйста, обратитесь на авторизованную станцию технического обслуживания.

### Проверка предохранителей

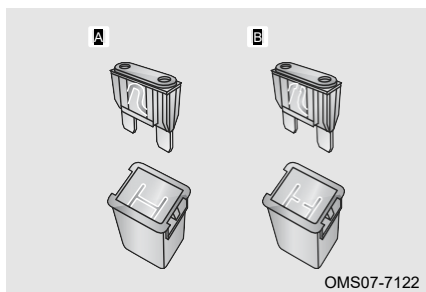

- A** Хороший предохранитель.
- B** Перегоревший предохранитель.

#### ПРОЧИТАЙТЕ

Если предохранители перегорели, их необходимо заменить.

### Замена предохранителя

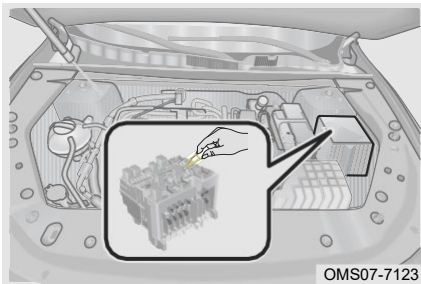

1. Переведите переключатель ENGINE START STOP в режим OFF.
2. Проверьте предохранители в соответствии со схемой расположения предохранителей и реле;
3. Вытащите предполагаемый предохранитель с помощью съемника предохранителей;
4. Проверьте, не перегорел ли предохранитель. Если вы не уверены, перегорел ли предохранитель, замените подозрительный предохранитель запасным предохранителем с таким же номинальным током. Вы можете увидеть номинальную силу тока на принципиальной схеме внутри крышки коробки предохранителей.

#### ПРОЧИТАЙТЕ

Если запасной предохранитель недоступен, вы можете использовать предохранитель с такими же характеристиками от других неважных электроприборов в случае чрезвычайной ситуации. Лучше приобрести комплект запасных предохранителей и положить их в автомобиль на случай аварийной ситуации.

#### ВНИМАНИЕ

- Не модифицируйте предохранитель или коробку предохранителей.
- Устанавливайте только предохранитель с таким же номиналом силы тока, что и используемый. Никогда не заменяйте предохранитель проводом, даже в качестве временной замены. В противном случае это может привести к серьезному повреждению электроприборов или даже пожару.

7-1. Ремонт и техническое обслуживание	Проверка давления в шинах.....	220
Ремонт и техническое обслуживание.....	Проверка шин.....	221
Станция технического обслуживания к вашим услугам .....	Перестановка шин .....	222
7-2. Обычное техническое обслуживание	Проверка аккумулятора.....	222
Обычное техническое обслуживание.....	Проверка фильтра кондиционера.....	222
Проверка уровня масла .....	Проверка генератора .....	223
Проверка уровня жидкости коробки передач.....	Проверка жидкости омывателя лобового стекла .....	223
Проверка уровня тормозной жидкости .....	Проверка щеток стеклоочистителя .....	223
Проверка уровня охлаждающей жидкости .....	7-3. Регулярное техническое обслуживание	
Проверка радиатора и конденсатора.....	Карта первого технического обслуживания .....	225
Проверка приводного ремня .....	График технического обслуживания .....	227
	Емкость и спецификация жидкости .....	233
	Запись системы защиты безопасности .....	234

### 7-1. Ремонт и техническое обслуживание

#### Ремонт и техническое обслуживание

Существует два вида ремонта и технического обслуживания: Обычное техническое обслуживание, которое может выполнять заказчик; второй – плановое техническое обслуживание, проверка и ремонт, которые должны выполняться авторизованной сервисной станцией.

Для получения подробной информации о методах регулярного технического обслуживания, проверка и ремонта, пожалуйста, обратитесь к этому разделу; Регулярное техническое обслуживание может помочь вам вовремя обнаружить и устранить потенциальную неисправность, предотвратить поломку. Плановое техническое обслуживание вашего автомобиля имеет важное значение. Пожалуйста, строго следуйте графику технического обслуживания «Руководства пользователя», для выполнения технического обслуживания, что бы ваш автомобиль поддерживал наилучшие характеристики и хорошие условия эксплуатации, тем самым эффективно продлевая срок службы автомобиля.

Пожалуйста, используйте рекомендованные технические жидкости, иначе ваш автомобиль может быть поврежден.

#### Станция технического обслуживания к вашим услугам

##### **Авторизованная станция технического обслуживания.**

Оригинальные запасные части и материалы помогают продлить срок службы вашего транспортного средства. Обратите особое внимание: ООО «Джетур Мотор Рус» поставляет оригинальные запасные части на авторизованные станции технического обслуживания, расположенные по всей стране. Для замены оригинальных запасных частей рекомендуется обратиться на авторизованную станцию. Авторизованная станция является единственной профессиональной станцией обслуживания. Персонал профессионально и строго обучен ООО «Джетур Мотор Рус» Они искренне предоставят вам наилучшее послепродажное обслуживание.



#### **ЗАЩИТА ОКРУЖАЮЩЕЙ СРЕДЫ**

Использованное моторное масло, тормозная жидкости, охлаждающая жидкость, аккумуляторы и шины должны утилизироваться только квалифицированными службами по утилизации отходов или после консультации с производителями, и их нельзя вывозить вместе с бытовыми отходами или сбрасывать в коммунальную канализационную систему.

## 7-2. Обычное техническое обслуживание

## Обычное техническое обслуживание

Обязательно следуйте правильным процедурам технического обслуживания, приведенным в этом разделе, если вы выполняете техническое обслуживание самостоятельно.

В этом разделе перечислены только простые инструкции по техническому обслуживанию, которые могут выполняться владельцем самостоятельно. Тем не менее, есть еще много элементов, которые должны обслуживаться квалифицированными специалистами со специальными инструментами.

 ВНИМАНИЕ

- Прежде чем закрыть капот, проверьте, не остались ли инструменты или тряпки.
- Не управляйте автомобилем со снятым воздушным фильтром, иначе возможен чрезмерный износ двигателя.
- Правильно доливайте жидкости до соответствующих уровней. При попадании брызг жидкости автомобиля немедленно смойте их влажной тряпкой, не допуская повреждения окрашенной поверхности.

 ОПАСНОСТЬ

- Если двигатель очень горячий, не открывайте крышку бачка с охлаждающей жидкостью, чтобы не обжечься.
- При работающем двигателе держите руки, одежду и инструменты подальше от приводных ремней двигателя и охлаждающего вентилятора.
- Не курите вблизи топливного бака или аккумулятора, так как это может вызвать искры или открытое пламя, которые могут привести к пожару.
- В электронной системе зажигания имеется высокое напряжение. Не прикасайтесь к этим компонентам при работающем двигателе или включенном зажигании.
- Сразу после движения двигатель, радиатор, выпускной коллектор и головка блока цилиндров будут очень горячими, поэтому никогда не прикасайтесь к ним. Следите за тем, чтобы свободная одежда не попала в вентилятор и не причинила вреда здоровью, так как охлаждающий вентилятор может автоматически запуститься в любой момент.

## Проверка уровня масла

При выключенном и остывшем двигателе проверьте уровень масла с помощью щупа.



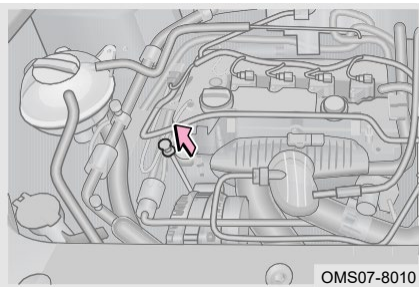

1. Прогрейте двигатель и остановите автомобиль на ровной поверхности. Подождите около 5 минут после выключения двигателя;
2. Откройте капот, вытащите масломерный щуп и протрите его чистой тканью без ворса;
3. Равномерно и медленно вставьте щуп до конца;
4. Подождите 3 секунды, снова вытащите щуп и проверьте уровень масла;

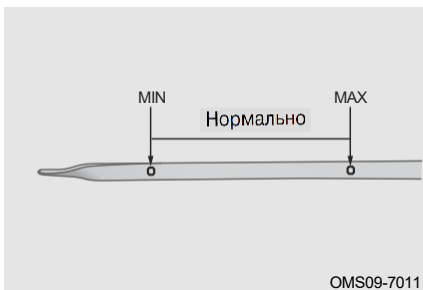

Подложите тряпку под щуп, чтобы масло не попало на двигатель или кузов автомобиля.

Не проверяйте уровень масла сразу после прогрева двигателя, а подождите, пока масло не вернется в нижнюю часть двигателя.

### ■ Добавление моторного масла

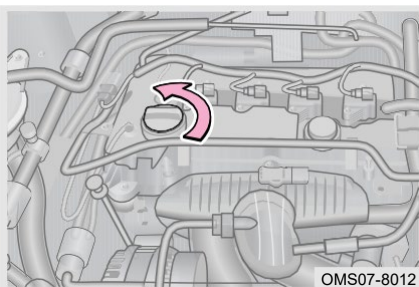

1. Поверните крышку заливной горловины масла двигателя против часовой стрелки, чтобы открыть ее;
2. Используйте воронку, чтобы добавить необходимое количество моторного масла, и снова проверьте уровень масла с помощью щупа;
3. Когда уровень достигнет нужного уровня, поверните крышку заливной горловины моторного масла по часовой стрелке, чтобы затянуть ее.

### ◆ ЗАЩИТА ОКРУЖАЮЩЕЙ СРЕДЫ

Не выбрасывайте отработанное моторное масло и фильтр вместе с бытовыми отходами, в канализацию и не проливайте на землю. В противном случае это приведет к серьезному загрязнению окружающей среды. Пожалуйста, утилизируйте его в соответствии с местными правилами по защите окружающей среды.

**⚠ ВНИМАНИЕ**

- Не переливайте масло, иначе это может привести к повреждению двигателя.
- Можно использовать только моторное масло, рекомендованное Джетур Мотор Рус. В противном случае все понесенные прямые или косвенные убытки возлагаются на собственный риск клиента.
- Если масло случайно пролилось на поверхность двигателя во время заправки, удалите пролитое масло тканью и другими инструментами, прежде чем закручивать крышку заливной горловины двигателя.
- Крышку маслосливной горловины двигателя нельзя перевернуть вверх дном после снятия, чтобы предотвратить ошибочную оценку, вызванную обратным потоком масла, и предотвратить самопроизвольное перетекание масла, протекающего через уплотнительное кольцо, после повторной сборки, что приводит к иллюзии утечки масла из маслосливной горловины двигателя.

**Проверка уровня жидкости трансмиссии**

Проверка, доливка и замена трансмиссионной жидкости должны производиться профессионалами. Пожалуйста, обратитесь в авторизованную сервисную станцию Soueast.

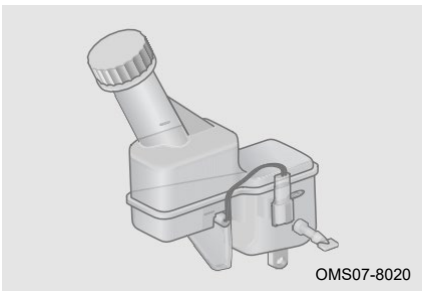
**Проверка уровня тормозной жидкости**

Уровень тормозной жидкости должен находиться между отметками «MIN» и «MAX». Если уровень находится на отметке «MIN» или ниже нее, долейте тормозную жидкость и немедленно обратитесь на авторизованную станцию технического обслуживания Jetour для проверки и ремонта.

**⚠ ВНИМАНИЕ**

- Поскольку тормозная жидкость хорошо впитывает влагу, не оставляйте крышку бачка с тормозной жидкостью открытой на длительное время.
- Если тормозная жидкость попала на окрашенную поверхность кузова автомобиля, обязательно очистите ее влажной губкой или смойте водой во избежание коррозии деталей или окрашенной поверхности.
- Можно использовать только тормозную жидкость, рекомендованную компанией Джетур Мотор Рус. В противном случае все понесенные прямые или косвенные убытки возлагаются на собственный риск клиента.

**⚠ ОПАСНОСТЬ**

Никогда не допускайте попадания тормозной жидкости на кожу или в глаза. Если тормозная жидкость попала в глаза или на кожу, немедленно промойте это место большим количеством воды. При необходимости немедленно обратитесь за неотложной медицинской помощью.

### Проверка уровня охлаждающей жидкости



При холодном двигателе уровень охлаждающей жидкости должен находиться между отметками «MIN» и «MAX». Если уровень находится на отметке «MIN» или ниже нее, долейте охлаждающую жидкость и обратитесь на авторизованную станцию технического обслуживания для проверки и ремонта.

#### ■ Добавление охлаждающей жидкости

1. Когда двигатель холодный, откройте крышку бачка с охлаждающей жидкостью и долейте охлаждающую жидкость до отметки «MAX».
2. Запустите двигатель и дайте ему прогреться до нормальной температуры. Постоянно следите за уровнем охлаждающей жидкости в бачке. Если уровень падает ниже отметки «MIN», долейте охлаждающую жидкость до соответствующего уровня, пока уровень охлаждающей жидкости не упадет дальше.
3. Выключите двигатель и проверьте правильность уровня охлаждающей жидкости после того, как двигатель остынет. Если нет, повторите описанные выше операции, пока уровень не станет нормальным.
4. Установите на место крышку бачка охлаждающей жидкости.

#### ВНИМАНИЕ

- Если уровень охлаждающей жидкости падает слишком быстро, проверьте радиатор, шланг и водяной насос на герметичность.
- Можно использовать только охлаждающую жидкость, рекомендованную компанией Джетур Мотор Рус. В противном случае все понесенные прямые или косвенные убытки возлагаются на собственный риск клиента.

#### ОПАСНОСТЬ

- Когда двигатель горячий, система охлаждения находится под высоким давлением. В этом случае не открывайте крышку резервуара для охлаждающей жидкости, в противном случае выходящий пар может привести к ожогу.
- Охлаждающая жидкость ядовита, поэтому будьте предельно осторожны и не распыляйте жидкость на какие-либо части автомобиля, тело человека или землю при добавлении охлаждающей жидкости. Если охлаждающая жидкость случайно попала на кожу или в глаза, промойте пораженный участок большим количеством воды. При необходимости немедленно обратитесь за неотложной медицинской помощью.

**Проверка радиатора двигателя и радиатора кондиционера (конденсатора)**

После того, как автомобиль поработает некоторое время, передняя поверхность конденсатора и радиатора может быть заблокирована насекомыми, листьями и другими предметами, что может повлиять на работу кондиционера и системы охлаждения, что приведет к плохой работе кондиционера и перегреву системы охлаждения. В этом случае необходимо очистить радиатор и конденсатор.

Конденсатор: Очистите конденсатор, продувая сжатым воздухом сзади вперед через радиатор, когда двигатель выключен и холодный.

Радиатор: Рекомендуется очищать поверхность радиатора каждый год. При выключенном и остывшем двигателе, очистите сжатым воздухом или водой ребра радиатора, сдуйте насекомых, листья и т. д. Давление воздуха и воды не должно превышать 150 кПа. В противном случае, ребра радиатора могут быть повреждены.

**⚠️ ВНИМАНИЕ**

- Материал ребер радиатора обладает хорошей теплопроводностью, что используется для охлаждения охлаждающей жидкости; Не чистите ребра радиатора твердыми предметами, иначе это может привести к повреждению ребер, что повлияет на охлаждающий эффект.
- Не распыляйте воду на горячий радиатор при горячем двигателе, в противном случае образующийся высокотемпературный пар может привести к травмам; очищайте радиатор, когда двигатель выключен и холодный.

### Проверка приводного ремня

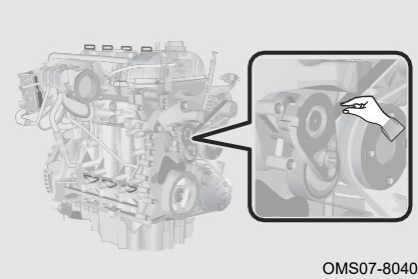

Приводной ремень будет растягиваться в процессе эксплуатации, а натяжение ремня будет недостаточным, что может привести к повреждению навесных агрегатов двигателя, поэтому необходимо проверять натяжение ремня.

Шаг 1: Питание автомобиля переведено в режим OFF;

Шаг 2: Покрутите ремень пальцами, чтобы проверить угол поворота ремня;

Шаг 3: Если угол поворота больше 90°, обратитесь на авторизованную станцию технического обслуживания для проверки и ремонта.

### ОПАСНОСТЬ

При проверке натяжения приводного ремня, выключите двигатель и охладите его, чтобы убедиться, что ремень двигателя неподвижен.

### Проверка давления в шинах

Неправильное давление в шинах приведет к чрезмерному расходу топлива, сокращению срока службы шин и снижению устойчивости автомобиля. Таким образом, вы должны управлять автомобилем с надлежащим давлением в шинах.

Обязательно поддерживайте надлежащее давление в шинах. В противном случае могут возникнуть следующие условия, которые могут привести к несчастному случаю со смертельным исходом или серьезной травмой.



- Чрезмерный износ;
- Неравномерный износ;
- Плохое сцепление;
- Возможность разрыва из-за перегрева шин;
- Плохая герметичность борта шины;
- Деформация колеса или отрыв шины;
- Большая вероятность повреждения шин из-за плохих дорожных условий.

## Проверка шин

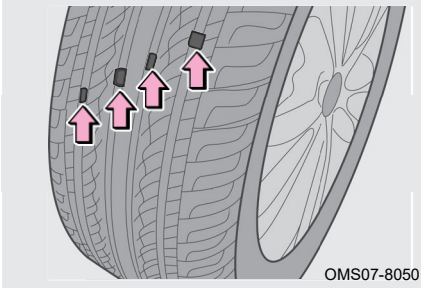

Проверьте протектор шины по индикатору износа. Когда износ протектора достигает своего предела, протектор будет находиться в той же плоскости, что и индикатор износа. Если возникает такое состояние, это указывает на то, что производительность и безопасность шины серьезно снижаются, необходима ее замена.

 ЗАЩИТА ОКРУЖАЮЩЕЙ СРЕДЫ

Всегда осторожно выбрасывайте использованную шину. С ним следует обращаться в соответствии с местными правилами по защите окружающей среды.

 ВНИМАНИЕ

Если во время движения произошла утечка воздуха, не продолжайте движение. Езда даже на короткое расстояние может привести к повреждению шины, которая не подлечит ремонту.

### Перестановка шин

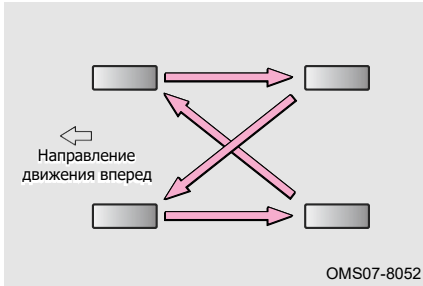

Чтобы выровнять износ шин и продлить срок их службы, рекомендуется проводить ротацию шин примерно каждые 10000 км (оптимальный диапазон регулировки составляет 5000-7000 км). Цикл ротации шин может варьироваться в зависимости от манеры вождения и состояния дорожного покрытия.

### ОПАСНОСТЬ

Соблюдайте следующие меры предосторожности. Несоблюдение этого требования может повлиять на эффективность управления, что может привести к несчастным случаям, повлекшим за собой смерть или серьезные травмы:

- Не используйте одновременно шины разных производителей, разных моделей или рисунков протекторов;
- Не используйте шины с заметно разным износом протектора;
- Не используйте шины разной конструкции (шины с радиальным кордом, диагонально-опоясывающие шины или шины с перекрестным кордом);
- Не используйте шины, которые использовались на другом автомобиле;
- Не используйте шины, если вы не знаете, как они использовались ранее.

### Проверка аккумулятора

Проверьте и убедитесь, что клеммы аккумулятора не подвержены коррозии и что нет ослабленных соединений, внешних трещин или ослабленных зажимов.

### Проверка фильтра кондиционера

Фильтр кондиционера может предотвратить попадание внешней пыли в автомобиль через выпускные отверстия кондиционера во время вождения в течение длительного периода времени, и он может засориться после длительного использования. Если эффективность кондиционирования воздуха значительно снижается, проверьте фильтр и при необходимости замените его.

### ПРОЧИТАЙТЕ

- Осмотр/замена фильтра кондиционера должны выполняться профессионалами, обращайтесь в авторизованный сервисный центр Jetour.
- Использование кондиционера со снятым фильтром может привести к ухудшению характеристик пылезащиты, что повлияет на эффективность кондиционирования воздуха.

### Проверка жидкости омывателя ветрового стекла

Если из форсунок омывателя не поступает омывающая жидкость, остановите работающие омыватели и проверьте, не нужно ли долить омывающую жидкость. Если после добавления омывающей жидкости она не работает должным образом, обратитесь в авторизованный сервисный центр Jetour для проверки и ремонта.

#### ВНИМАНИЕ

- Никогда не добавляйте антифриз в жидкость омывателя ветрового стекла, так как антифриз может повредить кузов, краску и другие поверхности.
- Не используйте обычную воду в качестве омывающей жидкости при температуре ниже нуля. В противном случае, вода замерзнет, что приведет к повреждению омывателя.

### Проверка щеток стеклоочистителя

Проверьте шероховатость щетки стеклоочистителя, проведя пальцем по ее краю. Щетка стеклоочистителя не будет работать эффективно, если поверхность слишком грубая.

#### ВНИМАНИЕ

- Не используйте щетки стеклоочистителя для удаления инея или льда с ветрового стекла.
- Если на лобовом стекле есть сколы от гравия, срочно отремонтируйте.
- Зимой перед использованием убедитесь, что стеклоочистители не примерзли к стеклу, чтобы избежать повреждения щеток стеклоочистителя.
- Используйте чистую воду для ополаскивания ветрового стекла и щетки после мойки автомобиля в автоматической мойке, которая может удалить оставшийся восковой слой.
- Масло, силикон и топливо могут привести к неправильной работе щеток стеклоочистителя, поэтому рекомендуется очищать щетки стеклоочистителя омывающей жидкостью.
- Не используйте щетки стеклоочистителей, если ветровое стекло сухое. Это может поцарапать стекло, что приведет к необратимому повреждению щеток стеклоочистителя.
- Когда лезвия подняты для обслуживания, положение центрального разъема лезвий должно быть правильно подобрано, для некоторых моделей требуется войти в режим обслуживания перед подъемом (подробности см. в электронное руководство «Система стеклоочистителей»).



Для тяжелых условий *											
Пункт технического обслуживания	Месяцы	6	12	18	24	30	36	42	48	54	60
	Км×1000	5	10	15	20	25	30	35	40	45	50
Для обычных условий вождения*											
Пункт технического обслуживания	Месяцы	12	24	36	48	60	72	84	96	108	120
	Км×1000	10	20	30	40	50	60	70	80	90	100
Регулировка углов установки колес		Проверьте регулировку углов установки четырех колес каждые 20000 км и при необходимости корректируйте.									
*: Мы рекомендуем вам обратиться на авторизованную станцию технического обслуживания за графиком технического обслуживания, применимым к вашему автомобилю.											



## ПРОЧИТАЙТЕ

- Частота плановых осмотров и технического обслуживания в таблице минимальна. Однако может возникнуть необходимость в их более частом выполнении в зависимости от дорожных условий, погоды, атмосферных условий и использования автомобиля. Эти условия могут различаться в зависимости от страны. Поэтому в вашей стране могут быть особые требования. Мы рекомендуем вам обратиться на авторизованную станцию технического обслуживания за графиком технического обслуживания, применимым к вашему автомобилю.
- Продолжайте периодическое техническое обслуживание по истечении 100000 км или 120 месяцев, вернувшись к третьему столбцу графика технического обслуживания и добавив 100000 км или 120 месяцев к заголовкам столбцов.
- Для особых районов могут быть предусмотрены особые требования к техническому обслуживанию. Мы рекомендуем вам обратиться на авторизованную станцию технического обслуживания для получения информации об актуальных спецификациях технического обслуживания, применяемых к вашему автомобилю.

### ВНИМАНИЕ

- Моторное масло и масляный фильтр следует заменять чаще, если автомобиль эксплуатируется в тяжелых условиях, указанных в следующих примерах\*.
- Его следует проверять каждые 5000 км или 6 месяцев (в зависимости от того, что наступит раньше), если автомобиль эксплуатируется в тяжелых условиях, упомянутых в следующих примерах\*.
- Масло следует заменять каждые 5000 км или 6 месяцев (в зависимости от того, что наступит раньше), если автомобиль ездит в следующих зонах.
  - Повышенная влажность.
  - Горные районы.
  - Чрезвычайно холодные и жаркие районы.
  - Движение по неровным дорогам (ухабистым дорогам, дорогам с гравием, снегом и т. д.) в течение длительного времени.
  - Движение по горным дорогам, в гору/под гору в течение длительного времени.
  - Регулярная езда на короткие расстояния.
  - Движении по дорогам с высокой температурой и интенсивным движением по городским дорогам.
  - При использовании в качестве полицейской машины, такси, коммерческого автомобиля, прицепа и т. д.

- Воздушный фильтр и фильтр кондиционера следует заменять чаще, если автомобиль эксплуатируется в тяжелых условиях, указанных в следующих примерах\*.

\* Примеры тяжелых условий эксплуатации:

- Ездить в очень холодную и жаркую погоду (только для моторного масла, уровня моторного масла, системы рулевого управления и подвески).
- Часто ездите на автомобиле на короткие расстояния (только для моторного масла, уровня моторного масла, тормозных колодок и дисков/пыльников переднего и заднего моста и шарнирных частей полуоси, тормозных накладок и барабанов).
- Езда по пыльным дорогам (только для элемента воздушного фильтра, колодок и дисков дискового тормоза / пыльников переднего и заднего моста и шарнирных частей полуоси, тормозных накладок и барабанов, элемента воздушного фильтра для системы климат-контроля).
- Езда по неровным и/или грязным дорогам (только для колодок и дисков дисковых тормозов / пыльники переднего и заднего моста и шарниры полуосей, тормозные накладки и барабаны, элемент воздушного фильтра для системы климат-контроля).
- Езда по участкам, где используется дорожная соль или другие коррозионно-активные материалы (только для топливной системы, трубопроводов и соединений, колодок и дисков дисковых тормозов/пыльников передней и задней оси и шарнирных частей полуоси, тормозных колодок и барабанов, осмотрите тормозные магистрали и проверьте работу стояночной и рабочей тормозной системы, системы рулевого управления и подвески).

### ВНИМАНИЕ

- В прибрежных зонах (только для топливной системы, трубопроводов и соединений, колодок и дисков дисковых тормозов / пыльников переднего и заднего мостов и шарнирных частей полуосей, тормозных накладок и барабанов, осмотрите тормозные магистрали и проверьте работу стояночной и рабочей тормозной системы, рулевого управления и подвесная система).

### Запись системы защиты безопасности

---

Если ваш автомобиль оснащен системой подушек безопасности, ее необходимо заменить через 10 лет с даты покупки автомобиля. Система должна быть заменена авторизованной станцией технического обслуживания.

Чтобы убедиться, что система подушек безопасности работает нормально, всегда заменяйте систему подушек безопасности на авторизованной станции технического обслуживания в течение указанного времени.

Если система подушек безопасности заменена до указанной даты (например, после аварии), пожалуйста, заполните запись о замене для дальнейшего использования.

8-1. Расположение этикетки	Производительность автомобиля ..... 244
Идентификационный номер автомобиля (VIN) ..... 238	Двигатель ..... 244
Этикетка продукта автомобиля ..... 238	Коробка передач ..... 245
Номер двигателя ..... 239	Топливная система ..... 245
8-2. Технические характеристики автомобиля	Подвеска..... 246
Размеры автомобиля ..... 240	Система рулевого управления..... 246
Тип автомобиля ..... 241	Тормозная система ..... 247
Вес автомобиля ..... 242	Углы установки колес .... 248
	Колесо и шина..... 248
	Аккумулятор ..... 249

## 8. СПЕЦИФИКАЦИЯ

### 8-1. Расположение этикетки

#### Идентификационный номер автомобиля (VIN)

#### Идентификационный номер автомобиля (VIN) на фактическом автомобиле

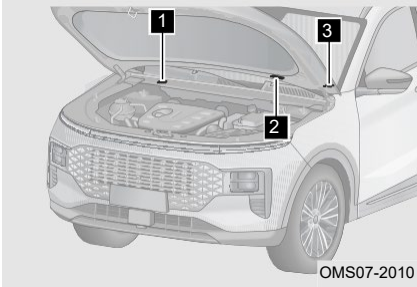

- 1 Идентификационный номер автомобиля (VIN) выгравирован в правом нижнем углу переднего отсека.\*
- 2 Табличка с идентификационным номером транспортного средства (VIN) расположена в нижней части капота.
- 3 Идентификационный номер автомобиля расположен в верхнем левом углу приборной панели со стороны водителя и виден снаружи через ветровое стекло.

Этикетка с идентификационным номером автомобиля (VIN) расположена на задней двери, как показано на рисунке.

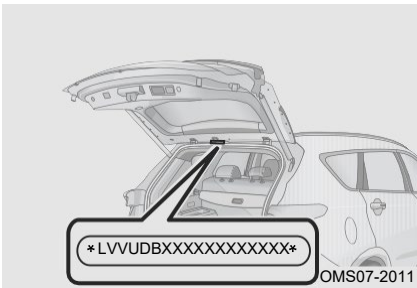

\*На автомобилях производства ООО АВТОТОР АВТОБАЛТ.

Место нанесения и расположение VIN номера:

- На полу под правым передним сидением.
- На идентификационной табличке изготовителя, на правой средней стойке кузова.

#### ВНИМАНИЕ

Не закрывайте, не красьте, не сваривайте, не режьте, не сверлите и не удаляйте идентификационный номер автомобиля (VIN) и области вокруг него.

#### Этикетка продукта автомобиля

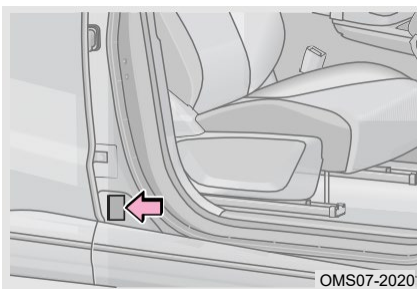

Этикетка продукта автомобиля расположена в проеме правой передней двери.

## Номер двигателя

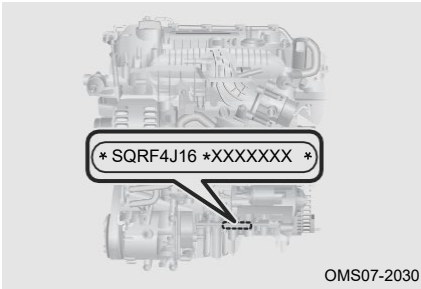

Номер двигателя расположен на блоке двигателя, как показано на рисунке.

## 8. СПЕЦИФИКАЦИЯ

### 8-2. Технические характеристики автомобиля

#### Размеры автомобиля

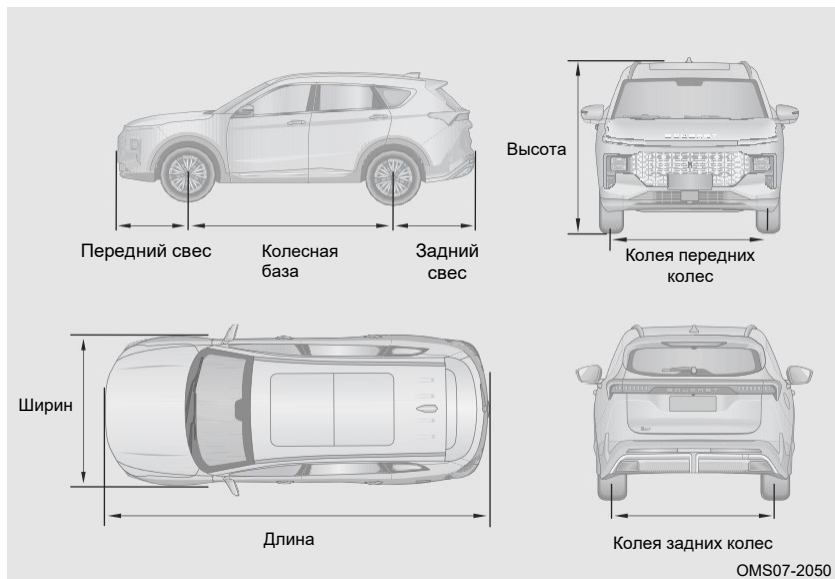

Общий размер	Длина (мм)	4724	
	Ширина (мм)	1900	
	Высота (мм)	1720	1730/1740
Колесная база (мм)		2720	
Колея	Спереди (мм)	1600/1610	
	Сзади (мм)	1605/1615	
Свес	Спереди (мм)	930	
	Сзади (мм)	1074	



## Тип автомобиля

Тип автомобиля	4x2 передний привод, рулевое управление на передних колесах, поперечный передний двигатель, 2-купейный 5-дверный 5-местный, 7-местный интегральный кузов, левостороннее вождение
Модель двигателя	SQRF4J16
Тип двигателя	Вертикальный, 4-цилиндровый, рядный, с водяным охлаждением, 4-тактный, с двумя верхними распредвалами, турбонаддувом, промежуточным охладителем
Тип подачи топлива	Прямой впрыск
Модель коробки передач	DF727A
Тип автомобиля	4x4 полный привод, рулевое управление на передних колесах, поперечный передний двигатель, 2-купейный 5-дверный 5-местный, 7-местный интегральный кузов, левостороннее вождение
Модель двигателя	SQRF4J16C
Тип двигателя	Вертикальный, 4-цилиндровый, рядный, с водяным охлаждением, 4-тактный, с двойным верхним распредвалом, турбонаддувом, промежуточным охладителем
Тип подачи топлива	Прямой впрыск
Модель коробки передач	830ANA

## 8. СПЕЦИФИКАЦИЯ

### Вес автомобиля

Снаряженная масса автомобиля (кг)		1589	1599	1617	1606
Снаряженная масса оси автомобиля	Передний мост (кг)	884	890	900	888
	Задний мост (кг)	705	709	717	718
Снаряженная масса в рабочем состоянии (кг)		1664	1674	1692	1681
Снаряженная осевая масса в рабочем состоянии	Передний мост (кг)	918	924	934	922
	Задний мост (кг)	746	750	758	759
Количество мест (включая водителя) (человек)		5			
Снаряженная масса автомобиля (кг)		1659	1680	1665	
Снаряженная масса оси автомобиля	Передний мост (кг)	916	927	919	
	Задний мост (кг)	743	753	746	
Снаряженная масса в рабочем состоянии (кг)		1734	1755	1740	
Снаряженная осевая масса в рабочем состоянии	Передний мост (кг)	950	961	953	
	Задний мост (кг)	784	794	787	
Количество мест (включая водителя)		5			

Снаряженная масса автомобиля (кг)		1597	1616	1626	1640	1633
Снаряженная масса оси автомобиля	Передний мост (кг)	870	883	894	897	893
	Задний мост (кг)	727	733	732	743	740
Снаряженная масса в рабочем состоянии (кг)		1672	1691	1701	1715	1708
Снаряженная осевая масса в рабочем состоянии	Передний мост (кг)	904	917	928	931	927
	Задний мост (кг)	768	774	773	784	781
Количество мест (включая водителя)		7				

Снаряженная масса автомобиля (кг)		1681	1702	1687
Снаряженная масса оси автомобиля	Передний мост (кг)	908	919	911
	Задний мост (кг)	773	783	776
Снаряженная масса в рабочем состоянии (кг)		1756	1777	1762
Снаряженная осевая масса в рабочем состоянии	Передний мост (кг)	942	953	945
	Задний мост (кг)	814	824	817
Количество мест (включая водителя)		7		

 ОПАСНОСТЬ

Пожалуйста, соблюдайте нагрузку автомобиля, указанную в руководстве по эксплуатации, и не превышайте допустимую общую массу. В противном случае производительность торможения и управляемости автомобиля может измениться, что может привести к травмам и несчастному случаю.

## 8. СПЕЦИФИКАЦИЯ

### Производительность автомобиля

Параметры проходимости	Минимальный дорожный просвет (мм)	160	145
	Минимальный диаметр поворота (м)	12	
	Угол въезда (°) (нагрузка)	20°	
	Угол съезда (°) (нагрузка)	18°	
Проявление мощности	Максимальная скорость автомобиля (км/ч)	180	
	Максимальный уклон подъема (%)	45/38	45

### Двигатель

Модель двигателя	SQRF4J16	SQRF4J16C
Диаметр отверстия цилиндра (мм)	77	77
Ход поршня (мм)	85,8	85,8
Объем сброса воды (мл)	1598	1598
Степень сжатия	9,9: 1	9,9: 1
Номинальная частота мощности (об/мин)	5500	5500
Максимальный крутящий момент (Н·м)	290	290
Максимальная частота крутящего момента (об/мин)	2000 ~ 4000	2000 ~ 4000
Максимальная мощность (кВт)	140	136,5
Максимальная скорость передачи чистой мощности (об/мин)	5500	5500

## Коробка передач

Модель коробки передач		DF727A	830АНА
Тип		7-я передача, АТ	8-я передача, АТ
Положе- ние передачи	1-я передача	4,214	5,250
	2-я передача	3,105	3,029
	3-я передача	1,724	1,950
	4-я передача	1,268	1,457
	5-я передача	1,27	1,221
	6-я передача	1,049	1
	7-я передача	0,891	0,809
	8-я передача	—	0,673
	Задний ход	1,18	4,015
	Конечное передаточное число редуктора	1-й/3-й/4-й передачи: 3,842 2-й/5-й/6-й/ 7-й передачи: 3,042 R передачи: 11,931	3,329

## Топливная система

Тип топлива	Неэтилированный бензин с октановым числом 95 или выше
Тип топливного бака	Неметаллический топливный бак
Емкость топливного бака	57 л
Топливный насос	Электрический топливный насос

## 8. СПЕЦИФИКАЦИЯ

### ВНИМАНИЕ

- Использование топлива более низкого класса приведет к повреждению двигателя.
- Если вы случайно заполните топливный бак этилированным бензином и запустите двигатель (даже если залито лишь небольшое количество), это приведет к необратимому повреждению каталитического нейтрализатора. Поэтому, если вы случайно залили этилированный бензин, немедленно обратитесь на авторизованную станцию технического обслуживания для проверки и ремонта.

### Подвеска

Передняя подвеска	Независимая подвеска Макферсон
Задняя подвеска	Независимая подвеска многорычажная

### Система рулевого управления

Тип усилителя рулевого управления	Электроусилитель
Тип рулевого механизма	Реечный рулевой механизм

## Тормозная система

Тормозные механизмы	Переднее колесо	Вентиляционный дисковый тормоз
	Заднее колесо	Дисковый тормоз
Усилитель тормоза		Вакуумный усилитель
Стояночный тормоз		Электрическая стояночный тормоз
Свободный ход педали тормоза		0 ~ 10 мм
Максимальный ход педали тормоза		113,4 мм
Допустимый диапазон использования тормозных дисков и колодок		<p>Толщина нового переднего тормозного диска: 25 мм          Предельный износ: 23 мм</p> <p>Толщина нового заднего тормозного диска: 11 мм          Предельный износ: 9 мм</p> <p>Толщина новой тормозной колодки передней оси: 11,2 мм          Предельный износ: 2 мм</p> <p>Толщина новой тормозной колодки задней оси: 11 мм          Предельный износ: 2 мм</p>

 ОПАСНОСТЬ

- В случае большой нагрузки замена тормозной жидкости должна производиться одновременно с заменой тормозных колодок.
- При добавлении тормозной жидкости убедитесь, что она абсолютно чистая. Попадание грязи в тормозную систему может привести к снижению эффективности торможения.

## 8. СПЕЦИФИКАЦИЯ

### Углы установки колес

Передние колеса	Развал передних колес	$-25' \pm 45'$
	Продольный угол наклона шкворня	$4^{\circ}30' \pm 60'$
	Угол наклона поворотного шкворня	$11^{\circ}30' \pm 60'$
	Схождение передних колес	Влево: $5' \pm 5'$ , вправо: $5' \pm 5'$
Задние колеса	Развал задних колес	$-42' \pm 30'$
	Схождение задних колес	$6' \pm 10'$

### Колесо и шина

Размер шин	235/60R18; 235/55R19; 255/45R20; T125/80D17(Запасная шина)	
Размер колесных дисков	18×7J, 19×7 1/2J 20×8 1/2J; T125/80D17 (Запасное колесо)	
Давление в шинах (кПа) (без нагрузки)	Переднее колесо	230
	Заднее колесо	230
	Запасное колесо	420
Момент затяжки колесных болтов	$130 \pm 10$ Н·м	

### ПРОЧИТАЙТЕ

Давление в шинах, указанное в таблице выше, относится только к холодным шинам. Давление слегка увеличивается при нагреве шины, но снижать давление нет необходимости.

### ВНИМАНИЕ

- Давление в шинах следует проверять не реже одного раза в месяц, что особенно важно при движении на высокой скорости.
- Значения давления в шинах при накачке в холодном состоянии указаны на табличке на пороге водительской двери.

### Аккумулятор

Параметры аккумулятора	12В 60Ач	12В 70Ач
------------------------	----------	----------



Аварийная буксировка автомобиля.....	208	Иллюстрированный указатель .....	3
Аварийная сигнализация .....	196	Индекс .....	3
Аварийное открытие двери багажного отделения .....	120	Индикатор работы/неисправности .....	32
Автоматическая коробка передач .....	132	Интеллектуальная система помощи при управлении дальним светом (IHC) (при наличии).....	49
Автоматическая система экстренного торможения/ Система предупреждения о лобовом столкновении (при наличии).....	180	Интеллектуальная система своевременного полного привода (AWD) (при наличии) .....	136
Адаптивная система управления двигателем .....	128	Как сэкономить топливо и продлить срок службы автомобиля ...	14
Аккумулятор .....	249	Как читать это руководство .....	3
Антиблокировочная тормозная система (ABS).....	148	Карта первого технического обслуживания .....	225
Буксировка автомобиля .....	207	Клаксон .....	35
Вес автомобиля.....	242	Колесо и шина .....	248
Внешнее освещение .....	44	Коробка передач .....	130, 245
Внутреннее зеркало заднего вида .....	37	Коробка предохранителей .....	210
Внутреннее освещение .....	47	Лепестки переключения передач (при наличии).....	135
Во время вождения .....	16	Наружное зеркало заднего вида .....	38
Вождение по бездорожью .....	19	Настройки автомобиля .....	91, 95
Вождение по воде .....	20	Ножной тормоз .....	146
Вождение по дороге, покрытой льдом и снегом .....	21	Номер двигателя.....	239
Воздуховоды .....	107	Нормальный запуск и выключение ...	126
Управление воздушным потоком .....	107	Обзор комбинации приборов (Тип В) .....	29
Вход без ключа .....	77	Обзор комбинации приборов(Тип А)....	24
Выравнивание колес .....	248	Обкатка нового автомобиля .....	13
Углы установки колес.....	248	Обычное техническое обслуживание .....	215
Двери .....	81	Открытие/закрытие капота .....	116
Дверной механический переключатель .....	82	Открытие/закрытие крышки топливного бака .....	121
Двигатель.....	244	Отпирание дверей внутренней ручкой.....	81
Детская удерживающая система .....	64	Панорамный люк в крыше .....	88
Если аккумулятор разряжен .....	204	Парковка на склоне .....	16
Если ваш автомобиль не может нормально завестись .....	206	Перед запуском двигателя .....	15
Если температура охлаждающей жидкости двигателя высокая .....	203	Переднее сиденье.....	51
Если у вас спущенная шина во время движения .....	198	Передний USB-порт .....	114
Замена предохранителя .....	212	Передняя электрическая розетка .....	113
Замена щетки стеклоочистителя .....	43	Переключатель ENGINE START STOP.....	124
Замок от детей.....	83	Переключатель дверного замка .....	81
Запасные инструменты.....	198	Подвеска.....	246
Запись о замене подушки безопасности.....	234	Подголовник.....	57
Запуск и остановка в аварийной ситуации.....	128	Подушка безопасности (SRS) .....	153
Знак аварийной остановки .....	197	После запуска двигателя .....	16
Идентификационный номер автомобиля (VIN).....	238	Постановка на охрану автомобиля .....	79

## АЛФАВИТНЫЙ УКАЗАТЕЛЬ

Правильное положение сидя .....	50
Преднатяжитель ремня безопасности (при наличии) .....	62
При движении по скользкому дорожному покрытию .....	19
Проверка аккумулятора .....	222
Проверка безопасности .....	15
Проверка выхлопной системы .....	18
Проверка жидкости омывателя лобового стекла .....	223
Проверка предохранителей .....	211
Проверка приводного ремня .....	220
Проверка радиатора и конденсатора .....	219
Проверка уровня жидкости коробки передач .....	217
Проверка уровня масла .....	215
Проверка уровня охлаждающей жидкости .....	218
Проверка уровня тормозной жидкости .....	217
Проверка фильтра кондиционера .....	222
Проверка щеток стеклоочистителя .....	223
Производительность автомобиля .....	244
Пространство для хранения .....	107
Работа заднего стеклоочистителя .....	42
Работа кондиционирования воздуха .....	101
Работа отопителя салона .....	107
Работа стеклоочистителя .....	40
Рабочий диапазон .....	76
Размеры автомобиля .....	240
Расписание проверок (график технического обслуживания) .....	227
Расширенная функция .....	151
Регулировка рулевого колеса .....	37
Режим вождения (при наличии) .....	136
Режим охлаждения кондиционера воздуха .....	105
Ремень безопасности .....	58
Ремонт и техническое обслуживание .....	214
Сажевый фильтр .....	129
Светоотражающий жилет .....	197
Свидетельство о регистрации пользователя .....	5
Сиденье второго ряда .....	54
Сиденье третьего ряда (при наличии) .....	56
Символы в руководстве .....	4
Система адаптивного круиз-контроля (ACC) (при наличии) .....	164
Система иммобилайзера .....	80
Система контроля давления в шинах .....	186
Система круиз-контроля (CCS) (при наличии) .....	162
Система кругового обзора (при наличии) .....	188
Система мониторинга слепых зон (BSD) (при наличии) .....	177
Система оповещения о перекрестном движении сзади (RCTA) (при наличии) .....	178
Система парковочного радара .....	192
Система помощи при движении в пробках (TJA) .....	184
Система помощи при движении по полосе (при наличии) .....	172
Система предупреждения о выезде из полосы движения (LDW) .....	173
Система предупреждения об открытой двери (DOW) (при наличии) .....	179
Система динамической стабилизации (ESP) .....	150
Система рулевого управления .....	246
Система удержания полосы движения (LKA) (при наличии) .....	174
Система управления спуском с холма .....	171
Система электроусилителя руля (EPS) .....	141
Смарт-ключ .....	73
Советы по вождению автомобиля в зимних условиях .....	20
Содержание .....	3
Солнцезащитные козырьки и косметические зеркала .....	115
Станция технического обслуживания к вашим услугам .....	214
Стояночная операция .....	16
Телефон-соединение (при наличии) .....	98
Тип автомобиля .....	241
Топливная система .....	245
Тормозная система .....	247
Установка буксировочной проушины .....	209
Установка удерживающей системы для ребенка .....	66
Функция «Приветственный свет» .....	48
Функция комфортной посадки .....	78
Функция дистанционного управления окном .....	85
Функция защиты от заземления люка в крыше .....	89
Функция защиты от заземления окна .....	86
Цепи для шин .....	22
Экран настройки .....	27
Электрические стеклоподъемники .....	84
Электрический A/C .....	99
Этикетка продукта автомобиля .....	238